

---

# hofs

## REGALSYSTEME

---



Immer eine Idee auf Lager.

Regale für Lager, Werkstatt,  
Archiv und Verwaltung.

Katalog B50 | Gültig ab 12/2019

# Immer eine Idee auf Lager.

Regale für Lager, Werkstatt, Archiv und Verwaltung.

Bereits über 150 Jahre besteht das Familienunternehmen hofe Regalsysteme. Was im Jahre 1863 als Schmiede von Julius vom Hofe in Heedfeld ins Leben gerufen wurde, ist zu einem mittelständischen Familienbetrieb mit mehr als 100 Arbeitsplätzen gewachsen.

Seit mehr als 60 Jahren sind wir auf die Serienfertigung von Regalen spezialisiert. Die langjährige Erfahrung, im Zusammenspiel von neuester Technologie und qualifizierten Mitarbeitern, macht uns zu Experten auf diesem Gebiet. Dennoch kennen wir keinen Stillstand. Die Herausforderung immer neue Ideen und Lösungen im Bereich der Lagerlogistik zu entwickeln nehmen wir gerne an.

Als Familienunternehmen in der fünften Generation setzen wir auf die heimische Industrie und den Erhalt von Arbeitsplätzen in unserem Land. Wir können mit Stolz sagen, dass viele unserer Mitarbeiter seit vielen Jahren bei uns sind. Langjährige Erfahrung, gepaart mit hoher Motivation, sind der Antrieb unsere Produkte und unseren Service immer weiter zu entwickeln.

Damit Sie mit unseren Produkten zufrieden sind, stehen Qualität und Sicherheit an oberster Stelle. Das ist unser Versprechen. Deshalb haben wir uns der Gütegemeinschaft Lager- und Betriebseinrichtungen e.V. angeschlossen. So gewährleisten wir Ihnen die Qualität und die Sicherheit, die Sie für Ihren Betrieb beanspruchen.



Ihr Team von

**hofe**  
REGALSYSTEME



# Regale für Archiv und Büro

Die Aktenregale und Regale für die hängende Registratur bieten sowohl im Büro als auch im Archiv ausreichend Stauraum für Ordner und Mappen. Wichtige Dokumente sind griffbereit und werden übersichtlich archiviert.

Für eine ansprechende Optik bieten wir die Regale in unterschiedlichen Farben an.

## Aktenregale

Aktenregale, Stecksystem.....	ab Seite 14
Zubehör für Aktenregale, Stecksystem .....	ab Seite 22
Verfahrbare Regale.....	ab Seite 26
Aktenregale, Schraubsystem .....	ab Seite 28
Zubehör für Aktenregale, Schraubsystem .....	ab Seite 34

## Pendelhefter- & Hängemappenregale

Pendelhefterregale, Stecksystem .....	ab Seite 36
Hängemappenregale, Stecksystem.....	ab Seite 38
Hängemappenregale, Schraubsystem .....	ab Seite 39

## Wandregale

Wandregale, Stecksystem.....	ab Seite 40
------------------------------	-------------







**Aus der Praxis:**  
 Optimale Raumausnutzung im Archiv.  
 Die Abmessungen der Regale sind auf die Maße von DIN A4 Ordner angepasst.

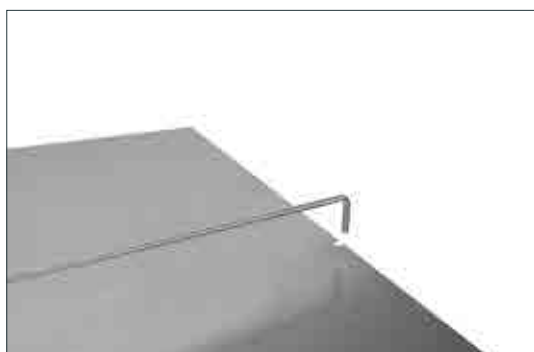

Verhindert ein Durchschieben der Ordner:  
 Boden mit steckbarem Mittelanschlagbügel für beidseitig genutzte Regale.





## AKTENREGALE - einseitige Nutzung

(ab Seite 18)

- Zur **Aufstellung an Wänden**
- Stabilität durch **Diagonalstreben** - daher nur einseitig nutzbar
- Alle Böden liegen auf **steckbaren Fachbodenträgern**
- Die **hintere Aufkantung** der Böden verhindert, dass Gegenstände unbeabsichtigt hinter das Regal fallen

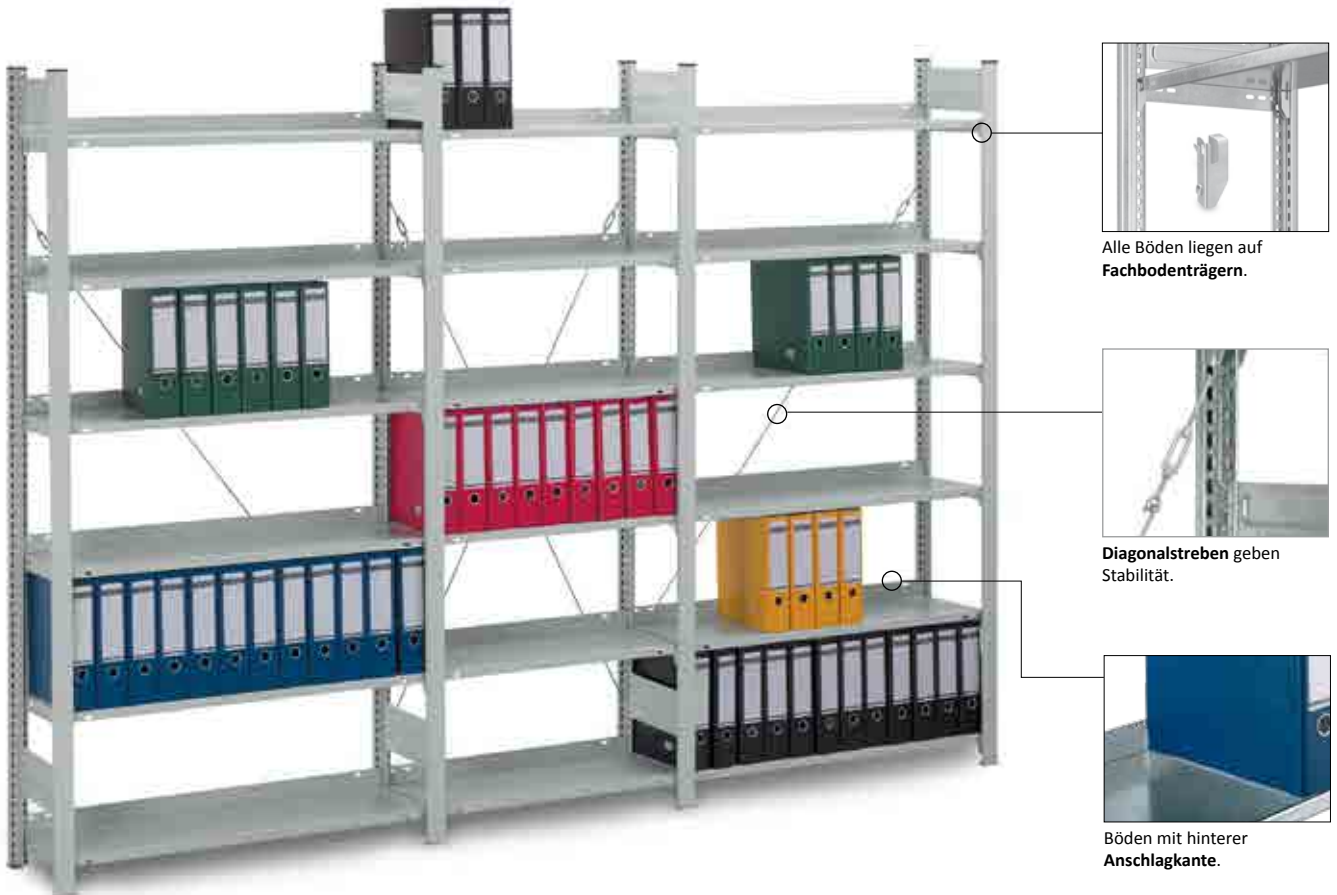

Alle Böden liegen auf **Fachbodenträgern**.



**Diagonalstreben** geben Stabilität.



Böden mit hinterer **Anschlagkante**.

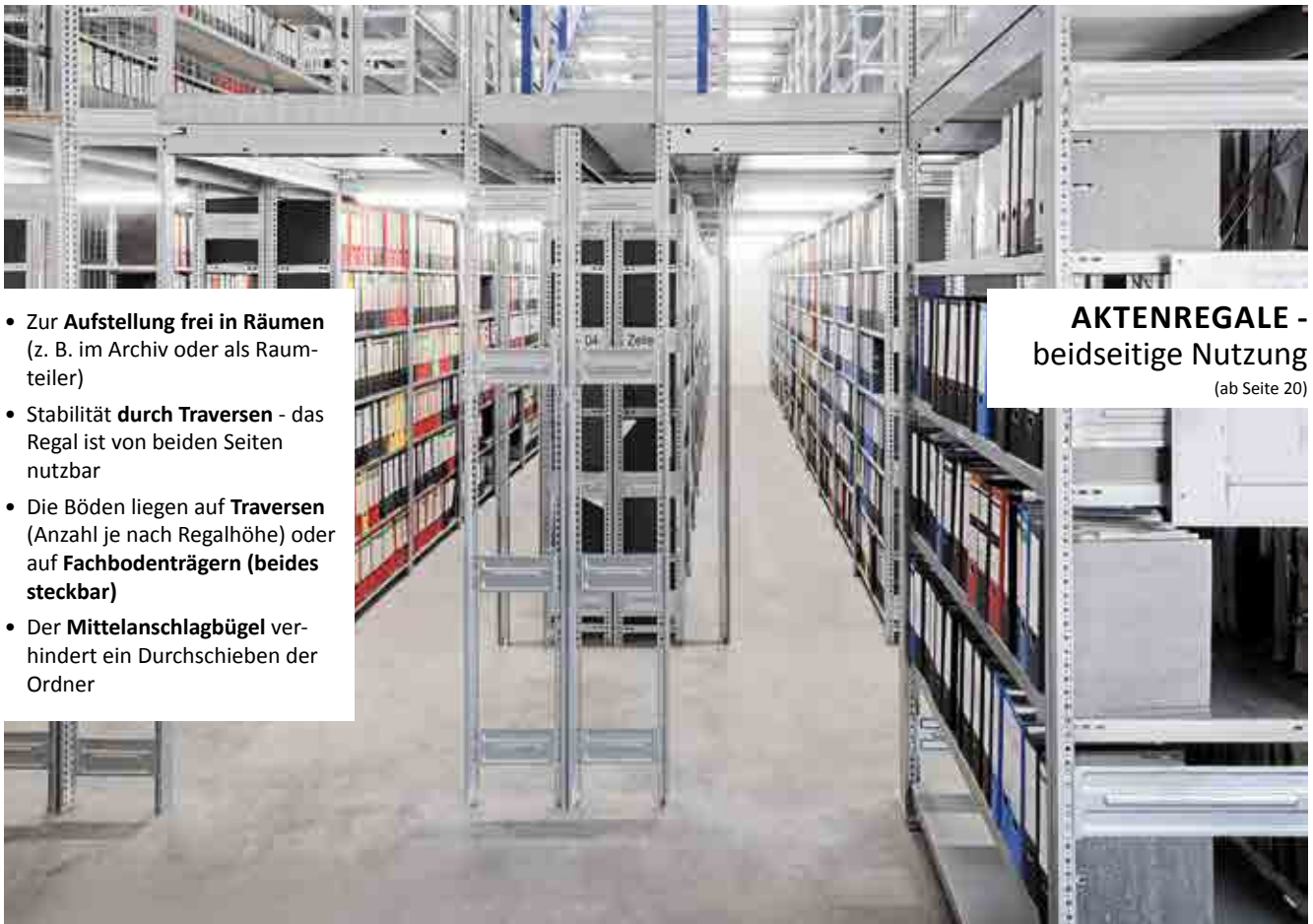

- Zur **Aufstellung frei in Räumen** (z. B. im Archiv oder als Raumteiler)
- Stabilität **durch Traversen** - das Regal ist von beiden Seiten nutzbar
- Die Böden liegen auf **Traversen** (Anzahl je nach Regalhöhe) oder auf **Fachbodenträgern (beides steckbar)**
- Der **Mittelanschlagbügel** verhindert ein Durchschieben der Ordner

## AKTENREGALE - beidseitige Nutzung

(ab Seite 20)



**Aussteifungstraversen** geben Stabilität und dienen auch zur Bodenauflage (Anzahl je nach Regalhöhe).



Böden liegen auf **Fachbodenträgern**, wenn sie nicht auf Aussteifungstraversen liegen.



**Mittelanschlagbügel** verhindern ein Durchschieben der Ordner.







### → Vorteile

- **60 kg Belastung pro Boden**  
bei gleichmäßiger Belastung
- **Böden mit hinterer Anschlagkante**
- **Obere Bodenlage vollwertig nutzbar**  
(ca. 265 mm Ordnerüberstand bei Regalhöhe 1750 mm und ca. 160 mm Überstand bei Regalhöhen 2000 bis 2700 mm zum Regalrahmen)
- **Böden im Abstand von 25 mm höhenverstellbar** (schraublos)
- **Schnelle Steckmontage**
- **Beliebig erweiterbar** - auch nachträglich

### → Info

- Einseitige Nutzung
- Bodentiefe 300 mm
- Ausführung mit Diagonalstreben
- Bodenkante 25 mm hoch

#### Sicherheit:

Regale mit einem Höhen-/ Tiefenverhältnis **größer als 5:1** müssen gegen Kippen gesichert werden (DGUV Regel 108-007).

#### Beispiel:

1750 mm (H) : 335 mm (T) = 5,22

Ergebnis: Das Regal ist zu sichern.

Geeignete Kippsicherungen siehe Seite 24.



#### Außenmaße:

Breiten: Grundregal 810 / 1060 mm  
Anbauregal 760 / 1010 mm

Tiefe: 335 mm

Weitere Abmessungen auf Anfrage lieferbar.



Böden mit hinterer Anschlagkante



Regale mit Diagonalstreben

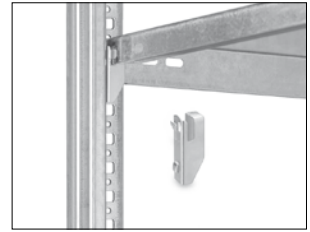

Böden liegen auf Fachbodenträgern

Breite x Tiefe			750 x 300 mm	1000 x 300 mm
Ordnerkapazität pro Boden:			9 Stück	12 Stück
Fachlast:			60 kg	60 kg
Höhe	Böden	Feldlast	Grundregal                  Anbauregal	Grundregal                  Anbauregal

**Profile verzinkt, Böden verzinkt**

Höhe	Böden	Feldlast	Best.-Nr.	HZG 17307 EX EUR	HZA 17307 EX EUR	HZG 17310 EX EUR	HZA 17310 EX EUR
1750 mm	5	550 kg	Best.-Nr.	HZG 17307 EX 116,43	HZA 17307 EX 84,52	HZG 17310 EX 122,79	HZA 17310 EX 90,87
2000 mm	6	650 kg	Best.-Nr.	HZG 20307 EX 132,64	HZA 20307 EX 97,88	HZG 20310 EX 140,26	HZA 20310 EX 105,50
2350 mm	7	750 kg	Best.-Nr.	HZG 23307 EX 151,81	HZA 23307 EX 112,73	HZG 23310 EX 160,70	HZA 23310 EX 121,63
2700 mm	8	850 kg	Best.-Nr.	HZG 27307 EX 175,68	HZA 27307 EX 129,93	HZG 27310 EX 185,85	HZA 27310 EX 140,09

**Profile RAL 7035 lichtgrau, Böden RAL 7035 lichtgrau**

Höhe	Böden	Feldlast	Best.-Nr.	HKG 17307 EX EUR	HKA 17307 EX EUR	HKG 17310 EX EUR	HKA 17310 EX EUR
1750 mm	5	550 kg	Best.-Nr.	HKG 17307 EX 150,88	HKA 17307 EX 109,35	HKG 17310 EX 158,52	HKA 17310 EX 116,99
2000 mm	6	650 kg	Best.-Nr.	HKG 20307 EX 172,22	HKA 20307 EX 126,80	HKG 20310 EX 181,38	HKA 20310 EX 135,97
2350 mm	7	750 kg	Best.-Nr.	HKG 23307 EX 197,38	HKA 23307 EX 146,18	HKG 23310 EX 208,07	HKA 23310 EX 156,87
2700 mm	8	850 kg	Best.-Nr.	HKG 27307 EX 229,50	HKA 27307 EX 169,01	HKG 27310 EX 241,71	HKA 27310 EX 181,23

**Profile RAL 5010 enzianblau, Böden verzinkt**

Höhe	Böden	Feldlast	Best.-Nr.	HEG 173007 EU EUR	HEA 173007 EU EUR	HEG 173010 EU EUR	HEA 173010 EU EUR
1750 mm	5	550 kg	Best.-Nr.	HEG 173007 EU 131,35	HEA 173007 EU 91,97	HEG 173010 EU 137,70	HEA 173010 EU 98,33
2000 mm	6	650 kg	Best.-Nr.	HEG 20307 EU 149,64	HEA 20307 EU 106,39	HEG 203010 EU 157,27	HEA 203010 EU 114,01
2350 mm	7	750 kg	Best.-Nr.	HEG 23307 EU 171,76	HEA 23307 EU 122,71	HEG 233010 EU 180,66	HEA 233010 EU 131,61
2700 mm	8	850 kg	Best.-Nr.	HEG 27307 EU 198,67	HEA 27307 EU 141,42	HEG 273010 EU 208,84	HEA 273010 EU 151,59

**Profile RAL 7016 anthrazitgrau, Böden verzinkt**

Höhe	Böden	Feldlast	Best.-Nr.	HAG 17307 EX EUR	HAA 17307 EX EUR	HAG 17310 EX EUR	HAA 17310 EX EUR
1750 mm	5	550 kg	Best.-Nr.	HAG 17307 EX 144,29	HAA 17307 EX 98,45	HAG 17310 EX 150,64	HAA 17310 EX 104,80
2000 mm	6	650 kg	Best.-Nr.	HAG 20307 EX 162,67	HAA 20307 EX 112,90	HAG 20310 EX 170,30	HAA 20310 EX 120,53
2350 mm	7	750 kg	Best.-Nr.	HAG 23307 EX 185,64	HAA 23307 EX 129,65	HAG 23310 EX 194,54	HAA 23310 EX 138,54
2700 mm	8	850 kg	Best.-Nr.	HAG 27307 EX 214,77	HAA 27307 EX 149,47	HAG 27310 EX 224,95	HAA 27310 EX 159,64

**Profile RAL 9016 verkehrsweiß, Böden verzinkt**

Höhe	Böden	Feldlast	Best.-Nr.	HWG 17307 EX EUR	HWA 17307 EX EUR	HWG 17310 EX EUR	HWA 17310 EX EUR
1750 mm	5	550 kg	Best.-Nr.	HWG 17307 EX 144,29	HWA 17307 EX 98,45	HWG 17310 EX 150,64	HWA 17310 EX 104,80
2000 mm	6	650 kg	Best.-Nr.	HWG 20307 EX 162,67	HWA 20307 EX 112,90	HWG 20310 EX 170,30	HWA 20310 EX 120,53
2350 mm	7	750 kg	Best.-Nr.	HWG 23307 EX 185,64	HWA 23307 EX 129,65	HWG 23310 EX 194,54	HWA 23310 EX 138,54
2700 mm	8	850 kg	Best.-Nr.	HWG 27307 EX 214,77	HWA 27307 EX 149,47	HWG 27310 EX 224,95	HWA 27310 EX 159,64



### → Vorteile

- **90 kg Belastung pro Boden**  
bei gleichmäßiger Belastung
- Böden mit **Mittelanschlagbügel**
- **Obere Bodenlage vollwertig nutzbar**  
(ca. 265 mm Ordnerüberstand bei Regalhöhe 1750 mm und ca. 160 mm Überstand bei Regalhöhen 2000 bis 2700 mm zum Regalrahmen)
- **Böden im Abstand von 25 mm höhenverstellbar** (schraublos)
- **Schnelle Steckmontage**
- **Beliebig erweiterbar** - auch nachträglich

### → Info

- Beidseitige Nutzung
- Bodentiefe 600 mm
- Ausführung mit Aussteifungstraversen
- Bodenkante 25 mm hoch
- Ideal als Raumteiler und zur Stellweise in Gängen

#### Wunschfarben:

Viele weitere RAL-Farben lieferbar.  
Informationen finden Sie auf Seite 6 und 7.



#### Außenmaße:

Breiten: Grundregal 810 / 1060 mm  
Anbauregal 760 / 1010 mm

Tiefe: 635 mm

Weitere Abmessungen auf Anfrage lieferbar.



Böden mit **Mittelschlagbügel**



**Aussteifungstraversen** geben Stabilität und dienen auch zur Bodenaufgabe. Die Anzahl der Traversen richtet sich nach der Regalhöhe.



Böden liegen auf **Fachbodenträgern**, wenn sie nicht auf Aussteifungstraversen liegen.

Breite x Tiefe			750 x 600 mm	1000 x 600 mm
Ordnerkapazität pro Boden:			18 Stück	24 Stück
Fachlast:			90 kg	90 kg
Höhe	Böden	Feldlast	Grundregal                  Anbauregal	Grundregal                  Anbauregal

**Profile verzinkt, Böden verzinkt**

Regalhöhe	Böden	Feldlast	Best.-Nr. EUR	HZG 17607 DA	HZA 17607 DA	HZG 17610 DA	HZA 17610 DA
1750 mm	5	550 kg		173,77	144,35	190,05	160,63
2000 mm	6	650 kg		198,56	166,30	217,61	185,36
2350 mm	7	750 kg		225,74	189,45	247,57	211,28
2700 mm	8	850 kg		269,53	225,74	295,34	251,56

**Profile RAL 7035 lichtgrau, Böden RAL 7035 lichtgrau**

Regalhöhe	Böden	Feldlast	Best.-Nr. EUR	HKG 17607 DA	HKA 17607 DA	HKG 17610 DA	HKA 17610 DA
1750 mm	5	550 kg		241,32	201,88	256,97	217,53
2000 mm	6	650 kg		275,89	232,57	294,03	250,71
2350 mm	7	750 kg		313,71	264,88	334,34	285,51
2700 mm	8	850 kg		375,31	316,19	400,03	340,91

**Profile RAL 5010 enzianblau, Böden verzinkt**

Regalhöhe	Böden	Feldlast	Best.-Nr. EUR	HEG 176007 DU	HEA 176007 DU	HEG 176010 DU	HEA 176010 DU
1750 mm	5	550 kg		188,68	151,81	204,96	168,09
2000 mm	6	650 kg		215,56	174,81	234,62	193,87
2350 mm	7	750 kg		245,70	199,43	267,53	221,25
2700 mm	8	850 kg		292,52	237,23	318,32	263,05

**Profile RAL 7016 anthrazitgrau, Böden verzinkt**

Regalhöhe	Böden	Feldlast	Best.-Nr. EUR	HAG 17607 DA	HAA 17607 DA	HAG 17610 DA	HAA 17610 DA
1750 mm	5	550 kg		201,62	158,29	217,90	174,56
2000 mm	6	650 kg		228,60	181,32	247,66	200,38
2350 mm	7	750 kg		259,58	206,37	281,41	228,20
2700 mm	8	850 kg		308,62	245,29	334,42	271,09

**Profile RAL 9016 verkehrsweiß, Böden verzinkt**

Regalhöhe	Böden	Feldlast	Best.-Nr. EUR	HWG 17607 DA	HWA 17607 DA	HWG 17610 DA	HWA 17610 DA
1750 mm	5	550 kg		201,62	158,29	217,90	174,56
2000 mm	6	650 kg		228,60	181,32	247,66	200,38
2350 mm	7	750 kg		259,58	206,37	281,41	228,20
2700 mm	8	850 kg		308,62	245,29	334,42	271,09



### Auszugboden Ein- und beidseitige Nutzung

Höhenverstellbar im Abstand von 25 mm.  
Boden mit Teleskopschienen-Auszug, Fachlast: 60 kg  
Bei mehreren Auszügen pro Regal sind Kippsicherungen erforderlich. Bitte anfragen.

Passend für Breite x Tiefe	Verzinkt Best.-Nr.	EUR	Lichtgrau Best.-Nr.	EUR
1000 x 300 mm	Auf Anfrage.	-	HK 10030 AB	<b>89,52</b>
1000 x 600 mm			HK 10060 AB	<b>104,48</b>

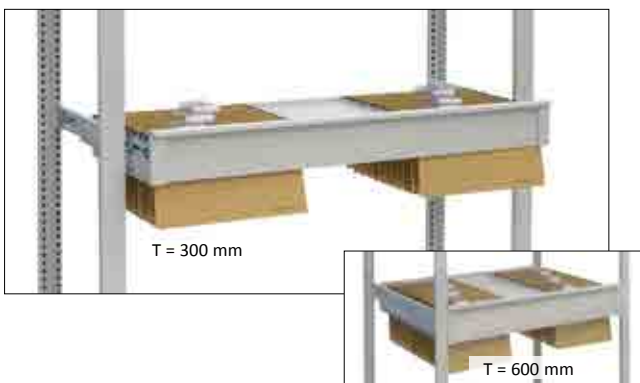

### Auszug für Hängemappen Ein- und beidseitige Nutzung

Höhenverstellbar im Abstand von 25 mm.  
Mit Teleskopschienen-Auszug, Traglast: 60 kg  
Bei mehreren Auszügen pro Regal sind Kippsicherungen erforderlich. Bitte anfragen.

Passend für Breite x Tiefe	Verzinkt Best.-Nr.	EUR	Lichtgrau Best.-Nr.	EUR
1000 x 300 mm	Auf Anfrage.	-	HK 01030 RE	<b>140,27</b>
1000 x 600 mm			HK 01060 RE	<b>151,67</b>



### Seitlicher Anschlagbügel Beidseitige Nutzung

Gegen seitliches Herausfallen von Ordnern und Dokumenten.  
Aus Rundstahl, steckbar.

Passend für Bodentiefe	Verzinkt Best.-Nr.	EUR	Lichtgrau Best.-Nr.	EUR
300 mm	Z 480030	<b>2,09</b>	-	-
600 mm	Z 480060	<b>2,30</b>	-	-

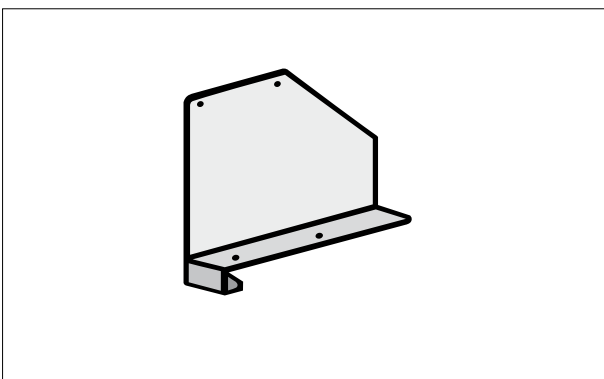

### Fachteiler Ein- und beidseitige Nutzung

Freistehender Fachteiler mit Klemmfuß.  
Seitlich stufenlos verstellbar.  
Verzinkt nur auf Anfrage lieferbar.

Tiefe x Höhe	Verzinkt Best.-Nr.	EUR	Lichtgrau Best.-Nr.	EUR
250 x 200 mm	Auf Anfrage.	-	K 432520	<b>10,09</b>

## Vollblech-Seitenwände

### Ein- und beidseitige Nutzung

Nachträglich in Regalrahmen einsetzbar.  
Segmente werden überlappend eingesetzt.  
Inklusive Sicherungsstiften und verzinkten Halteklammern.

Passend für Höhe	Passend für Bodentiefe	Verzinkt Best.-Nr.	EUR	Lichtgrau Best.-Nr.	EUR
<b>Passend für Aktenregale einseitige Nutzung</b>					
1750 und 2000 mm	300 mm	Z 512003	<b>31,32</b>	K 512003	<b>36,09</b>
2350 mm		Z 512503	<b>40,99</b>	K 512503	<b>46,81</b>
2700 mm		Z 513003	<b>46,44</b>	K 513003	<b>53,64</b>
<b>Passend für Aktenregale beidseitige Nutzung</b>					
1750 und 2000 mm	600 mm	Z 512006	<b>38,76</b>	K 512006	<b>47,73</b>
2350 mm		Z 512506	<b>50,15</b>	K 512506	<b>61,43</b>
2700 mm		Z 513006	<b>57,64</b>	K 513006	<b>71,11</b>



## Wunschfarben für Ihre Regale



**So individuell Ihr Geschmack - so individuell Ihre Einrichtung.**

Mit welcher Farbe man sich wohlfühlt sei jedem selbst überlassen.  
Wir schaffen die Möglichkeit sich individuell einzurichten.  
Siehe auch Seite 6 und 7.

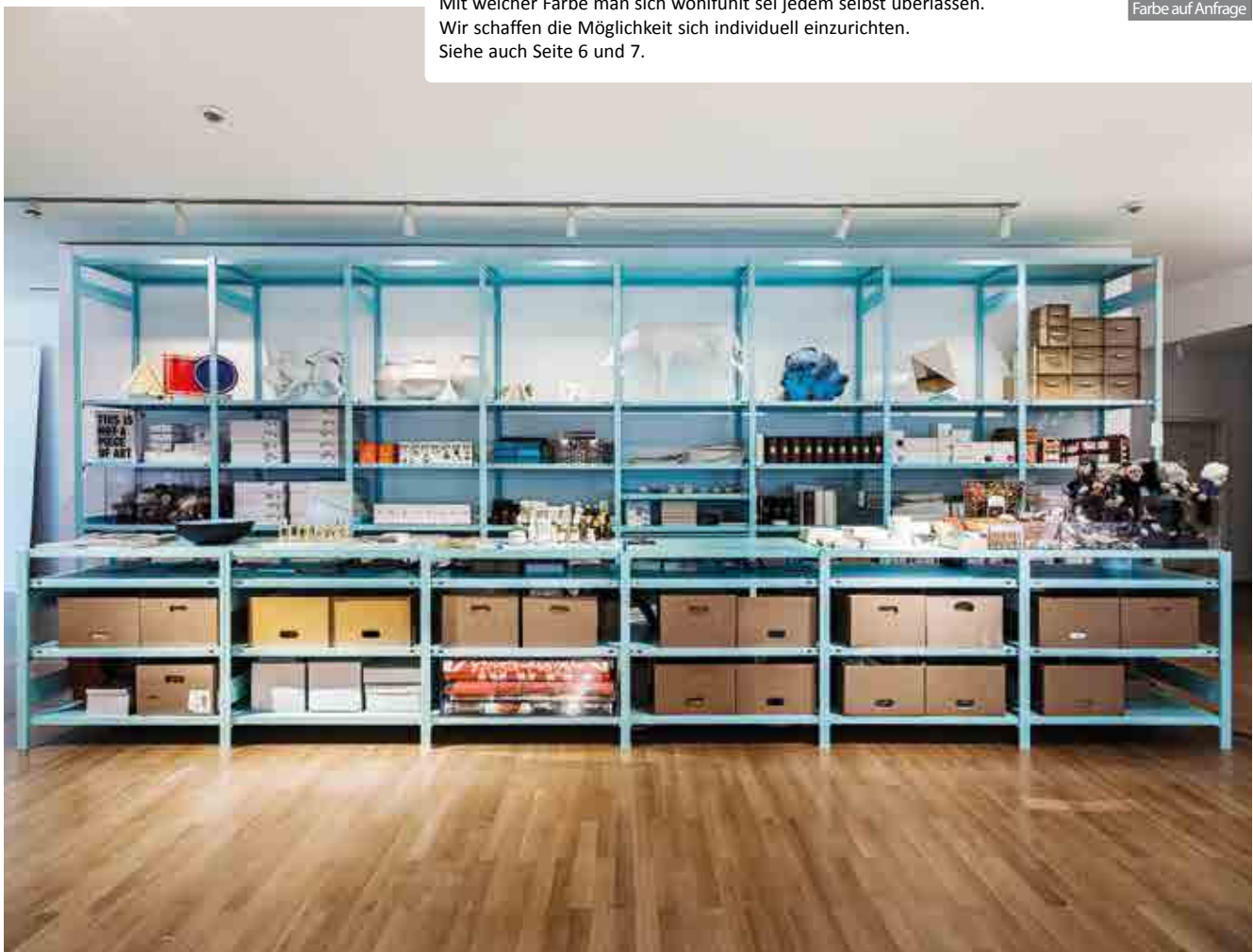

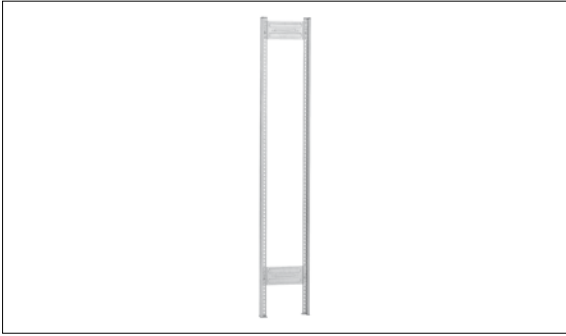

### Regalrahmen, kpl. Einseitige Nutzung

Pro Grundregal sind zwei Regalrahmen und pro Anbauregal ist ein Regalrahmen erforderlich. Lieferung erfolgt zerlegt.

Höhe x Tiefe	Verzinkt Best.-Nr.	EUR	Lichtgrau Best.-Nr.	EUR
1750 x 335 mm	HZL 17030 A/2	27,79	HKL 17030 A/2	37,40
2000 x 335 mm	HZL 20030 A/2	30,63	HKL 20030 A/2	41,29
2350 x 335 mm	HZL 23030 A/2	34,67	HKL 23030 A/2	46,80
2700 x 335 mm	HZL 27030 A/3	41,35	HKL 27030 A/3	56,08



### Fachböden Einseitige Nutzung

Fachboden mit hinterer Anschlagkante.

Fachlast: 60 kg

Breite x Tiefe	Verzinkt Best.-Nr.	EUR	Lichtgrau Best.-Nr.	EUR
750 x 300 mm	Z 07302	9,62	K 07302	12,67
1000 x 300 mm	Z 10302	10,90	K 10302	14,20



### Fachbodenträger Einseitige Nutzung

Fachbodenträger für die Fachbodenauflage.

Es werden 4 Stück pro Boden benötigt.

Passend für	Verzinkt Best.-Nr.	EUR	Lichtgrau Best.-Nr.	EUR
Alle Fachböden	Z 510040	0,23	-	-

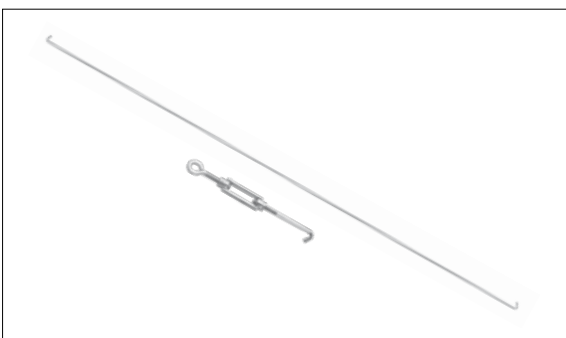

### Diagonalstreben Einseitige Nutzung

Zur Aussteifung von einseitigen Aktenregalen ORION PLUS.

Passend für Regalbreite 750 und 1000 mm.

Grundregal = 2 Diagonalstreben (Kreuz),

Anbauregal = 1 Diagonalstrebe.

Passend für Regalhöhen	Verzinkt Best.-Nr.	EUR	Lichtgrau Best.-Nr.	EUR
1750 / 2000 mm	Z 521435	4,13	-	-
2350 / 2700 mm	Z 522055	4,41	-	-

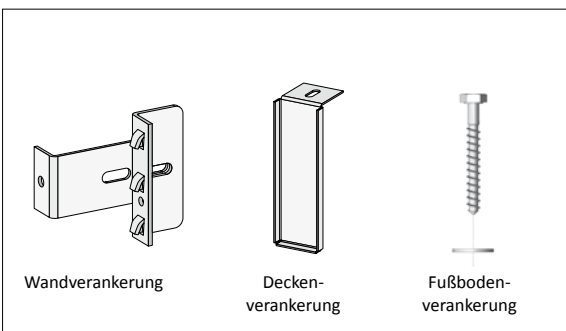

### Kippsicherungen Einseitige Nutzung

Notwendig bei Überschreitung des Höhen-Tiefen-Verhältnisses von 5:1 (DGUV Regel 108-007).

Verstellbarer Regal-Wand-Abstand bis 45 mm bzw. Regal-Decken-Abstand bis 50 mm. Inkl. Montagematerial.

Artikel	Verzinkt Best.-Nr.	EUR	Lichtgrau Best.-Nr.	EUR
Wandverankerung	ZW 45	7,80	KW 45	9,41
Deckenverankerung	ZW 46	5,50	KW 46	6,55
Fußbodenverankerung	ZW 49	1,02	-	-

## Regalrahmen, kpl. Beidseitige Nutzung

Pro Grundregal sind zwei Regalrahmen und pro Anbauregal ist ein Regalrahmen erforderlich. Lieferung erfolgt zerlegt.

Höhe x Tiefe	Verzinkt		Lichtgrau	
	Best.-Nr.	EUR	Best.-Nr.	EUR
1750 x 635 mm	HZL 17060 A/2	29,42	HKL 17060 A/2	39,44
2000 x 635 mm	HZL 20060 A/2	32,26	HKL 20060 A/2	43,33
2350 x 635 mm	HZL 23060 A/2	36,30	HKL 23060 A/2	48,83
2700 x 635 mm	HZL 27060 A/3	43,78	HKL 27060 A/3	59,12

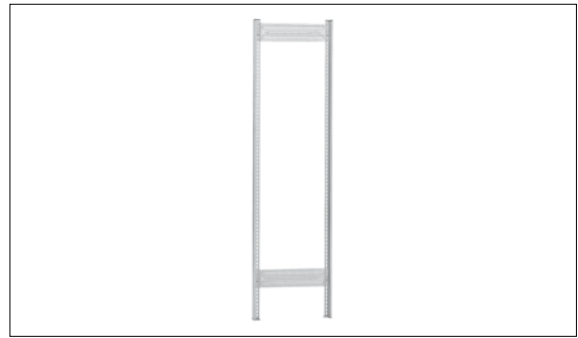

## Fachböden Beidseitige Nutzung

Fachboden mit Lochungen für Mittelanschlagbügel.  
Mittelanschlagbügel bitte extra bestellen.  
Fachlast: 90 kg

Breite x Tiefe	Verzinkt		Lichtgrau	
	Best.-Nr.	EUR	Best.-Nr.	EUR
750 x 600 mm	Z 07601	15,74	K 07601	23,44
1000 x 600 mm	Z 10601	18,35	K 10601	25,76



## Mittelanschlagbügel Beidseitige Nutzung

Passend für Fachböden mit entsprechender Lochung.  
Der Bügel verhindert ein Durchschieben der Ordner.

Passend für Bodenbreite	Verzinkt		Lichtgrau	
	Best.-Nr.	EUR	Best.-Nr.	EUR
750 mm	Z 48075	2,47	-	-
1000 mm	Z 48100	2,62	-	-

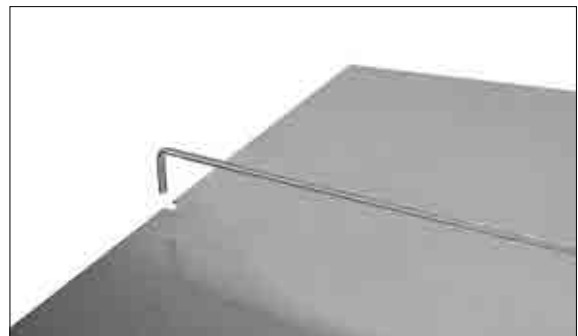

## Fachbodenträger Beidseitige Nutzung

Fachbodenträger für die Fachbodenaufgabe, falls diese nicht durch Aussteifungstraversen erfolgt.  
Es werden 4 Stück pro Boden benötigt.

Passend für	Verzinkt		Lichtgrau	
	Best.-Nr.	EUR	Best.-Nr.	EUR
Alle Fachböden	Z 510040	0,23	-	-



## Aussteifungstraversen Beidseitige Nutzung

Zur Aussteifung und Fachbodenaufgabe.  
Regalhöhen: 1750 / 2000 / 2350 mm = 4 Stück pro Regal  
Regalhöhe: 2700 mm = 6 Stück pro Regal

Breite	Verzinkt		Lichtgrau	
	Best.-Nr.	EUR	Best.-Nr.	EUR
750 mm	Z 53207	5,30	K 53207	7,56
1000 mm	Z 53210	5,90	K 53210	8,36







### Rollregale zur Erhöhung der Lagerkapazität

Rollt leichtgängig auf Schienen.  
Einfach anfragen.  
Wir planen gerne für Sie!



## Mehr Platz in Lager & Werkstatt

Für Archiv- und Fachbodenregale lieferbar.



Wir schaffen Platz auf kleinstem Raum. Oftmals sind die vorhandenen Lagerkapazitäten erschöpft. Verfahrbare Regale bieten die Möglichkeit um bis zu 100% mehr Lagerkapazität zu schaffen. Bisher waren derartige Anschaffungen jedoch immer mit einer größeren Investition verbunden.

### Eine wirtschaftliche Lösung – ohne bauliche Maßnahmen.

Die Laufschiene können wahlweise im Rohboden oder auf einem vorhandenen Fußboden installiert werden. Eine Podestkonstruktion bietet sich bei bereits existierenden Fußböden an. Abgeflachte und schräge Podestkanten dienen als Auffahrrampe und Stopperschutz.

### Regale leichtgängig mobilisiert.

Rollen sorgen für eine leichtgängige, gleichmäßige Verschiebbarkeit der Regale. Mit dem Handrad lassen sich auch schwere Lasten mühelos verschieben. Gummipuffer halten die Wagen auf Abstand. Der mechanische Antrieb benötigt keinen Stromanschluss.

### Ihre Vorteile:

- Erhöhung der Lagerkapazität
- Laufschiene können wahlweise im Rohboden oder auf einem vorhanden Fußboden installiert werden.
- Schwere Lasten können leichtgängig verschoben werden
- Besondere Wirtschaftlichkeit durch die Verwendung von Standardregalen
- Regale können individuell in vielen RAL-Farben beschichtet werden

## Klassiker: Aktenregale im Schraubsystem WR

Die verschraubten Aktenregale sind eine preiswerte Alternative zu unseren Steckregalen. Da bei diesem Regaltyp in der Regel keine flexible Einteilung der Böden erforderlich ist, hat sich der erhöhte Montageaufwand schnell rentiert.

Wir bieten unsere verschraubten **Aktenregale mit Deckboden** (zum Schutz vor Staub) oder als **günstigere Alternative ohne Deckboden** an.





### Einseitige Nutzung

- Das Regal kann von einer Seite bedient werden. Geeignet für die Stellweise an Wänden.
- Wahlweise mit und ohne Deckboden.
- Regalboden mit hinterer Anschlagkante.



### Beidseitige Nutzung

- Das Regal kann beidseitig bedient werden. Ideal für die freie Aufstellung in Räumen.
- Wahlweise mit und ohne Deckboden.
- Regalboden mit Mittelanschlagbügel.



### → Vorteile

- **60 kg Belastung** pro Boden bei gleichmäßiger Belastung
- Böden **mit hinterer Anschlagkante**
- **Flexibel:** Böden im Abstand von 25 mm höhenverstellbar
- Solides **Schraubsystem**
- **Beliebig erweiterbar** - auch nachträglich

### → Info

- Einseitige Nutzung
- Ausführung **mit** oder **ohne** Deckboden
- Bodenkante 25 mm hoch

#### Sicherheit:

Regale mit einem Höhen-/ Tiefenverhältnis **größer als 5:1** müssen gegen Kippen gesichert werden (DGUV Regel 108-007).

#### Beispiel:

1850 mm (Höhe) : 300 mm (Tiefe) = 6,16  
Ergebnis: Das Regal ist zu sichern.



5 Jahre  
Garantie

#### Außenmaße:

Nennmaße

Weitere Abmessungen auf Anfrage lieferbar.



Böden mit hinterer Anschlagkante



Eckplatten sorgen für Stabilität

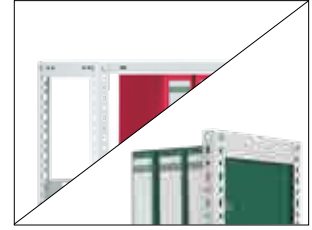

Mit oder ohne Deckböden



Regal mit Deckböden

**Ausführung mit Deckböden**

Breite x Tiefe	750 x 300 mm	1000 x 300 mm																
Ordnerkapazität pro Boden:*	9 Stück	12 Stück																
Fachlast:	60 kg	60 kg																
Höhe Böden Feldlast	<table border="1"> <tr><td>Grundregal</td><td>Anbauregal</td></tr> <tr><td>□</td><td>□</td></tr> <tr><td>□</td><td>□</td></tr> <tr><td>□</td><td>□</td></tr> </table>	Grundregal	Anbauregal	□	□	□	□	□	□	<table border="1"> <tr><td>Grundregal</td><td>Anbauregal</td></tr> <tr><td>□</td><td>□</td></tr> <tr><td>□</td><td>□</td></tr> <tr><td>□</td><td>□</td></tr> </table>	Grundregal	Anbauregal	□	□	□	□	□	□
Grundregal	Anbauregal																	
□	□																	
□	□																	
□	□																	
Grundregal	Anbauregal																	
□	□																	
□	□																	
□	□																	

**Winkelfosten und Böden verzinkt**

Höhe	Böden	Feldlast	Best.-Nr. EUR	WZG 15307 ED	WZA 15307 ED	WZG 15310 ED	WZA 15310 ED
1500 mm	5	300 kg	EUR 78,16	78,16	63,13	84,51	69,49
1850 mm	6	360 kg	EUR 95,85	95,85	76,80	103,48	84,42
2200 mm	7	420 kg	EUR 113,98	113,98	90,68	122,87	99,57
2550 mm	8	480 kg	EUR 133,13	133,13	105,06	143,29	115,23
2900 mm	9	540 kg	EUR 152,28	152,28	119,44	163,72	130,89

**Winkelfosten und Böden RAL 7035 lichtgrau**

Höhe	Böden	Feldlast	Best.-Nr. EUR	WKG 15307 ED	WKA 15307 ED	WKG 15310 ED	WKA 15310 ED
1500 mm	5	300 kg	EUR 102,26	102,26	82,80	109,90	90,44
1850 mm	6	360 kg	EUR 123,86	123,86	99,94	133,03	109,09
2200 mm	7	420 kg	EUR 146,65	146,65	117,66	157,34	128,36
2550 mm	8	480 kg	EUR 170,68	170,68	136,01	182,91	148,23
2900 mm	9	540 kg	EUR 194,50	194,50	154,25	208,25	168,00

\*ohne Deckböden



Regal ohne Deckböden, jedoch mit seitlichem Herabfallschutz

**Ausführung ohne Deckböden**

Breite x Tiefe	750 x 300 mm	1000 x 300 mm																
Ordnerkapazität pro Boden:	9 Stück	12 Stück																
Fachlast:	60 kg	60 kg																
Höhe Böden Feldlast	<table border="1"> <tr><td>Grundregal</td><td>Anbauregal</td></tr> <tr><td>□</td><td>□</td></tr> <tr><td>□</td><td>□</td></tr> <tr><td>□</td><td>□</td></tr> </table>	Grundregal	Anbauregal	□	□	□	□	□	□	<table border="1"> <tr><td>Grundregal</td><td>Anbauregal</td></tr> <tr><td>□</td><td>□</td></tr> <tr><td>□</td><td>□</td></tr> <tr><td>□</td><td>□</td></tr> </table>	Grundregal	Anbauregal	□	□	□	□	□	□
Grundregal	Anbauregal																	
□	□																	
□	□																	
□	□																	
Grundregal	Anbauregal																	
□	□																	
□	□																	
□	□																	

**Winkelfosten und Böden verzinkt**

Höhe	Böden	Feldlast	Best.-Nr. EUR	WZG 18307 EU	WZA 18307 EU	WZG 18310 EU	WZA 18310 EU
1850 mm	5	360 kg	EUR 90,24	90,24	69,18	96,60	75,54
2200 mm	6	420 kg	EUR 108,37	108,37	83,05	116,00	90,69
2550 mm	7	480 kg	EUR 127,52	127,52	97,45	136,42	106,34
2900 mm	8	540 kg	EUR 146,67	146,67	111,83	156,85	122,00

**Winkelfosten und Böden RAL 7035 lichtgrau**

Höhe	Böden	Feldlast	Best.-Nr. EUR	WKG 18307 EU	WKA 18307 EU	WKG 18310 EU	WKA 18310 EU
1850 mm	5	360 kg	EUR 115,36	115,36	89,35	122,99	96,98
2200 mm	6	420 kg	EUR 138,15	138,15	107,08	147,32	116,24
2550 mm	7	480 kg	EUR 162,19	162,19	125,43	172,88	136,12
2900 mm	8	540 kg	EUR 186,00	186,00	143,68	198,22	155,89



### → Vorteile

- **90 kg Belastung** pro Boden  
bei gleichmäßiger Belastung
- Böden **mit Mittelanschlagbügel**
- **Flexibel:** Böden im Abstand von 25 mm höhenverstellbar
- Solides **Schraubsystem**
- **Beliebig erweiterbar** - auch nachträglich

### → Info

- Beidseitige Nutzung
- Ausführung **mit** oder **ohne** Deckboden
- Bodenkante 25 mm hoch
- Ideal als Raumteiler und zur Stellweise in Gängen

#### Wunschfarben:

Viele weitere RAL-Farben lieferbar.  
Informationen finden Sie auf Seite 6 bis 7.



#### Außenmaße:

Nennmaße

Weitere Abmessungen auf Anfrage lieferbar.

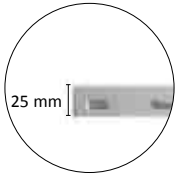

Böden mit Mittelanschlagbügel



Eckplatten sorgen für Stabilität

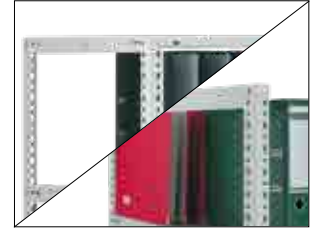

Mit oder ohne Deckboden



Regal mit Deckboden

**Ausführung mit Deckboden**

Breite x Tiefe	750 x 600 mm	1000 x 600 mm
Ordnerkapazität pro Boden:*	18 Stück	24 Stück
Fachlast:	90 kg	90 kg
Höhe Böden Feldlast	Grundregal                  Anbauregal	Grundregal                  Anbauregal

**Winkelpfosten und Böden verzinkt**

Höhe	Böden	Feldlast	Best.-Nr. EUR	WZG 15607 DD	WZA 15607 DD	WZG 15610 DD	WZA 15610 DD
1500 mm	5	450 kg	EUR 120,76	120,76	104,67	134,49	118,40
1850 mm	6	540 kg	EUR 147,47	147,47	127,14	163,98	143,63
2200 mm	7	630 kg	EUR 175,55	175,55	150,28	194,83	169,56
2550 mm	8	720 kg	EUR 204,49	204,49	173,85	226,54	195,91
2900 mm	9	810 kg	EUR 233,34	233,34	197,38	258,17	222,22

**Winkelpfosten und Böden RAL 7035 lichtgrau**

Höhe	Böden	Feldlast	Best.-Nr. EUR	WKG 15607 DD	WKA 15607 DD	WKG 15610 DD	WKA 15610 DD
1500 mm	5	450 kg	EUR 168,36	168,36	147,70	180,64	159,98
1850 mm	6	540 kg	EUR 203,96	203,96	178,45	218,72	193,22
2200 mm	7	630 kg	EUR 241,09	241,09	209,97	258,36	227,23
2550 mm	8	720 kg	EUR 279,39	279,39	242,07	299,13	261,81
2900 mm	9	810 kg	EUR 317,93	317,93	274,29	340,17	296,53

\*ohne Deckboden



Regal ohne Deckboden, jedoch mit seitlichem Herabfallschutz

**Ausführung ohne Deckboden**

Breite x Tiefe	750 x 600 mm	1000 x 600 mm
Ordnerkapazität pro Boden:	18 Stück	24 Stück
Fachlast:	90 kg	90 kg
Höhe Böden Feldlast	Grundregal                  Anbauregal	Grundregal                  Anbauregal

**Winkelpfosten und Böden verzinkt**

Höhe	Böden	Feldlast	Best.-Nr. EUR	WZG 18607 DU	WZA 18607 DU	WZG 18610 DU	WZA 18610 DU
1850 mm	5	540 kg	EUR 136,02	136,02	113,54	149,91	127,43
2200 mm	6	630 kg	EUR 164,11	164,11	136,69	180,77	153,35
2550 mm	7	720 kg	EUR 193,04	193,04	160,26	212,48	179,70
2900 mm	8	810 kg	EUR 221,89	221,89	183,79	244,11	206,01

**Winkelpfosten und Böden RAL 7035 lichtgrau**

Höhe	Böden	Feldlast	Best.-Nr. EUR	WKG 18607 DU	WKA 18607 DU	WKG 18610 DU	WKA 18610 DU
1850 mm	5	540 kg	EUR 185,20	185,20	157,35	197,64	169,80
2200 mm	6	630 kg	EUR 222,33	222,33	188,87	237,27	203,80
2550 mm	7	720 kg	EUR 260,63	260,63	220,97	278,05	238,40
2900 mm	8	810 kg	EUR 299,17	299,17	253,19	319,08	273,10





### Zwischenböden Einseitige Nutzung

Fachboden mit hinterer Anschlagkante.

Fachlast: 60 kg

Breite x Tiefe	Verzinkt Best.-Nr.	EUR	Lichtgrau Best.-Nr.	EUR
750 x 300 mm	Z 07302	9,62	K 07302	12,67
1000 x 300 mm	Z 10302	10,90	K 10302	14,20

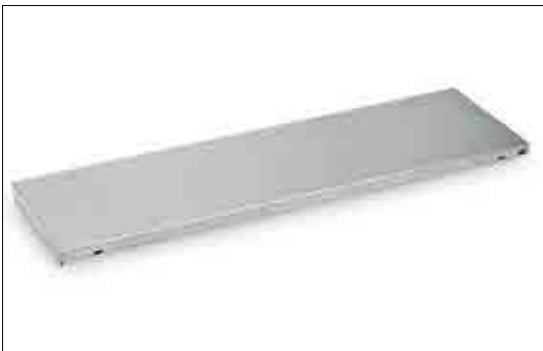

### Deckböden Einseitige Nutzung

Fachboden **ohne** hintere Anschlagkante.

Wird als oberster Boden (Deckboden) genutzt und schützt somit die Dokumente vor Schmutz und Staub.

Fachlast: 60 kg

Breite x Tiefe	Verzinkt Best.-Nr.	EUR	Lichtgrau Best.-Nr.	EUR
750 x 300 mm	Z 07301	9,62	K 07301	12,67
1000 x 300 mm	Z 10301	10,90	K 10301	14,20



### Fachböden Beidseitige Nutzung

Fachboden mit Lochungen für Mittelschlagbügel. Mittelschlagbügel bitte extra bestellen.

Fachlast: 90 kg

Breite x Tiefe	Verzinkt Best.-Nr.	EUR	Lichtgrau Best.-Nr.	EUR
750 x 600 mm	Z 07601	15,74	K 07601	23,44
1000 x 600 mm	Z 10601	18,35	K 10601	25,76

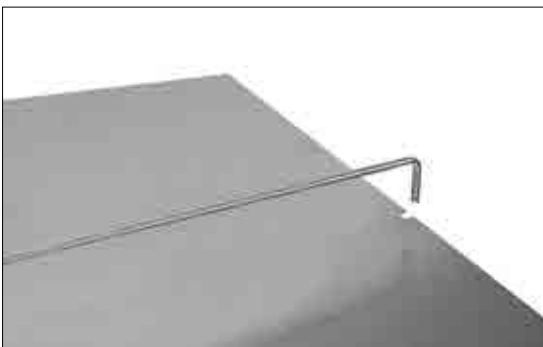

### Mittelschlagbügel Beidseitige Nutzung

Passend für Fachböden mit entsprechender Lochung. Der Bügel verhindert ein Durchschieben der Ordner.

Passend für Bodenbreite	Verzinkt Best.-Nr.	EUR	Lichtgrau Best.-Nr.	EUR
750 mm	Z 48075	2,47	-	-
1000 mm	Z 48100	2,62	-	-

### Winkelpfosten Ein- und beidseitige Nutzung

Winkelpfosten mit angewinkelter Fußplatte.  
Lochabstand 25 mm (Rund-Long-Lochfolge).

Länge	Verzinkt		Lichtgrau		Verzinkt		Lichtgrau	
	Best.-Nr.	EUR	Best.-Nr.	EUR	Best.-Nr.	EUR	Best.-Nr.	EUR
	Einseitige Nutzung - 30/30/1,5 mm				Beidseitige Nutzung - 38/38/1,7 mm			
800 mm	Z 30080	3,28	K 30080	4,77	Z 38080	4,42	K 38080	5,96
1150 mm	Z 30115	4,02	K 30115	5,86	Z 38115	5,38	K 38115	7,30
1500 mm	Z 30150	4,81	K 30150	7,04	Z 38150	6,44	K 38150	8,72
1850 mm	Z 30185	5,42	K 30185	7,87	Z 38185	7,16	K 38185	9,74
2000 mm	Z 30200	5,61	K 30200	8,19	Z 38200	7,48	K 38200	10,09
2200 mm	Z 30220	6,14	K 30220	8,98	Z 38220	8,21	K 38220	11,14
2550 mm	Z 30255	7,11	K 30255	10,42	Z 38255	9,49	K 38255	12,83
2900 mm	Z 30290	8,08	K 30290	11,79	Z 38290	10,74	K 38290	14,58

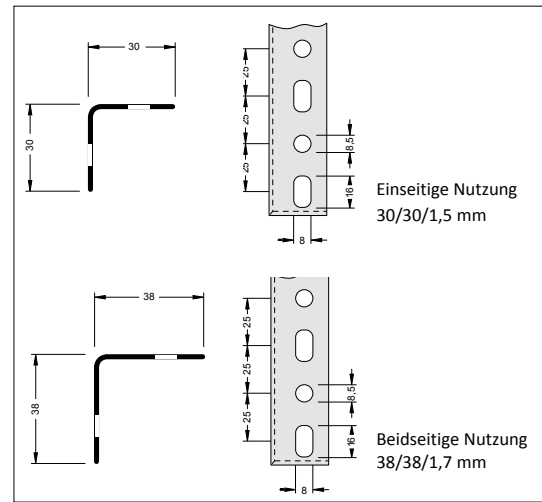

### Seiten- und Rückwände Ein- und beidseitige Nutzung

Sie werden überlappend zwischen den Winkelpfosten und den Fachböden mitverschraubt. Der Einbau von Rückwänden ist nur in Grundregalen möglich.

Breite	Verzinkt		Lichtgrau		Verzinkt		Lichtgrau	
	Best.-Nr.	EUR	Best.-Nr.	EUR	Best.-Nr.	EUR	Best.-Nr.	EUR
	Höhe 525 mm				Höhe 1050 mm			
300 mm	Z 405030	8,21	K 405030	8,79	Z 410030	10,90	K 410030	11,93
600 mm	Z 405060	10,09	K 405060	11,86	Z 410060	16,28	K 410060	18,35
750 mm	Z 405075	10,97	K 405075	14,26	Z 410075	19,11	K 410075	22,32
1000 mm	Z 405100	13,29	K 405100	16,42	Z 410100	22,23	K 410100	28,75

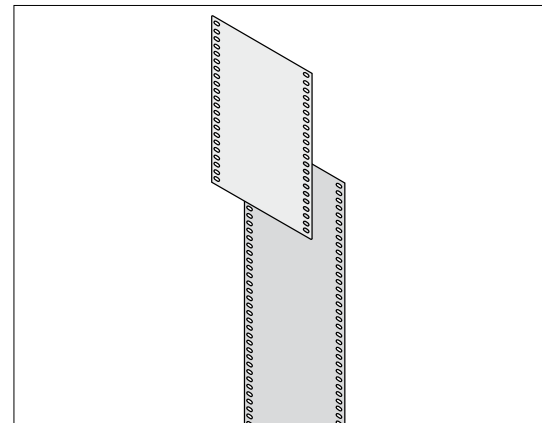

### Seitenbleche und Fachteiler Ein- und beidseitige Nutzung

Freistehender Fachteiler mit Klemmfuß - seitlich stufenlos verstellbar.  
Seitenbleche als seitliche Fachbegrenzung - 50 mm hoch.

Artikel	Tiefe x Höhe	Verzinkt		Lichtgrau	
		Best.-Nr.	EUR	Best.-Nr.	EUR
Seitenblech	300 x 50 mm	Z 420530	2,00	K 420530	2,07
Seitenblech	600 x 50 mm	Z 420560	2,15	K 420560	2,33
Fachteiler	250 x 200 mm	Auf Anfrage.		K 432520	10,09

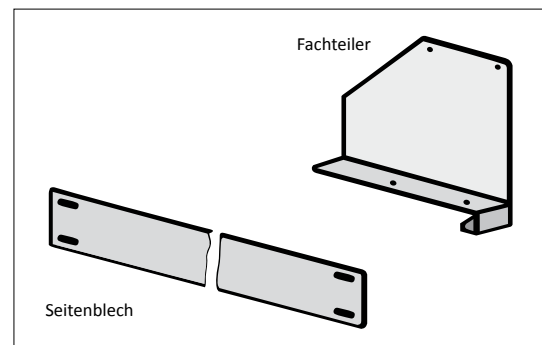

### Schrauben / Langmuttern / Eckplatten Ein- und beidseitige Nutzung

Schrauben und Langmuttern als Verbindungselemente für Fachböden, Eckplatten und Seitenblechen.

Eckplatten zur Gesamtstabilisierung von Regalen.

Artikel	Abmessung	Verzinkt		Lichtgrau	
		Best.-Nr.	EUR	Best.-Nr.	EUR
Schraube / Mutter	M 7 x 12 mm	Z 050	0,16	-	-
Schraube / Mutter	M 7 x 15 mm	Z 051	0,17	-	-
Eckplatte	75 x 75 mm	Z 010	0,23	-	-

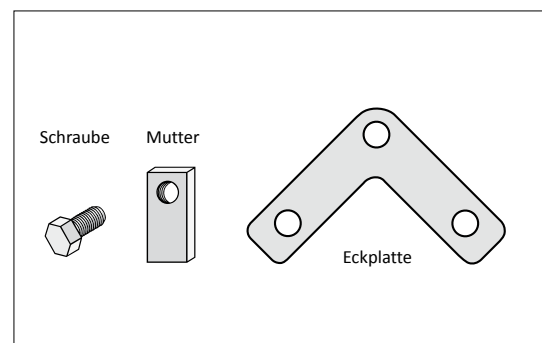



Einseitige Nutzung



Beidseitige Nutzung

### → Vorteile

- **40 kg Belastung** pro Pendelstange bei gleichmäßiger Belastung
- **Flexibel:** Ebenen schraublos im Abstand von 25 mm höhenverstellbar
- **Auch für Röntgenfilmtaschen:** System Elba / Leitz, mit verstärkter Pendelstange (90 kg) lieferbar. Bitte anfragen.
- **Schnelle Steckmontage**

### → Info

- Ein- und beidseitige Nutzung
- Auch als Schraubsystem WR lieferbar. Bitte anfragen.

#### Sicherheit:

Regale mit einem Höhen-/ Tiefenverhältnis **größer als 5:1** müssen gegen Kippen gesichert werden (DGUV Regel 108-007).

#### Beispiele:

2350 mm (H) : 435 mm (T) = 5,40

Das Regal ist zu sichern.

2700 mm (H) : 835 mm (T) = 3,23

Das Regal benötigt keine Sicherung.

Geeignete Verankerungen siehe Seite 24.

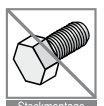

#### Außenmaße:

Breiten: Grundregal 1060 mm

Anbauregal 1010 mm

Tiefe: 435 / 835 mm

Weitere Abmessungen auf Anfrage lieferbar.







System Elba / Leitz

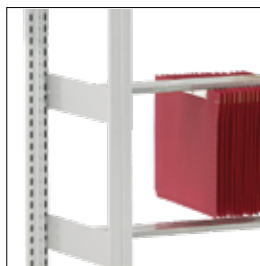

System Zippel







Einseitige Nutzung

Einseitige Nutzung		1000 x 400 mm ( B x T )		1000 x 400 mm ( B x T )		
Pendelhefter-System		Elba / Leitz		Zippel		
Pendelstangenlast:		40 kg		40 kg		
Höhe	Pendel- Böden	stangen Feldlast	 Grund- regal	 Anbau- regal	 Grund- regal	 Anbau- regal
 <b>Oberfläche: Verzinkt</b>						
2000 mm	2	6 240 kg	Best.-Nr. EUR HZG 204010 EL <b>240,11</b>	Best.-Nr. EUR HZA 204010 EL <b>208,99</b>	Best.-Nr. EUR HZG 204010 ZI <b>293,24</b>	Best.-Nr. EUR HZA 204010 ZI <b>262,11</b>
2350 mm	2	7 280 kg	Best.-Nr. EUR HZG 234010 EL <b>268,76</b>	Best.-Nr. EUR HZA 234010 EL <b>233,59</b>	Best.-Nr. EUR HZG 234010 ZI <b>330,74</b>	Best.-Nr. EUR HZA 234010 ZI <b>295,58</b>
2700 mm	3	8 320 kg	Best.-Nr. EUR HZG 274010 EL <b>330,39</b>	Best.-Nr. EUR HZA 274010 EL <b>288,31</b>	Best.-Nr. EUR HZG 274010 ZI <b>401,23</b>	Best.-Nr. EUR HZA 274010 ZI <b>359,14</b>
3000 mm	3	9 360 kg	Best.-Nr. EUR HZG 304010 EL <b>357,75</b>	Best.-Nr. EUR HZA 304010 EL <b>312,27</b>	Best.-Nr. EUR HZG 304010 ZI <b>437,45</b>	Best.-Nr. EUR HZA 304010 ZI <b>391,97</b>
Pendelstangenebene, extra			Best.-Nr. EUR Z 504010 EE <b>20,57</b>	Best.-Nr. EUR Z 504010 EE <b>20,57</b>	Best.-Nr. EUR Z 504010 EZ <b>29,43</b>	Best.-Nr. EUR Z 504010 EZ <b>29,43</b>

Oberfläche: RAL 7035 lichtgrau							
2000 mm	2	6 240 kg	Best.-Nr. EUR HKG 204010 EL <b>290,00</b>	Best.-Nr. EUR HKA 204010 EL <b>248,21</b>	Best.-Nr. EUR HKG 204010 ZI <b>343,12</b>	Best.-Nr. EUR HKA 204010 ZI <b>301,33</b>	
2350 mm	2	7 280 kg	Best.-Nr. EUR HKG 234010 EL <b>324,22</b>	Best.-Nr. EUR HKA 234010 EL <b>276,92</b>	Best.-Nr. EUR HKG 234010 ZI <b>386,20</b>	Best.-Nr. EUR HKA 234010 ZI <b>338,90</b>	
2700 mm	3	8 320 kg	Best.-Nr. EUR HKG 274010 EL <b>400,06</b>	Best.-Nr. EUR HKA 274010 EL <b>343,25</b>	Best.-Nr. EUR HKG 274010 ZI <b>470,90</b>	Best.-Nr. EUR HKA 274010 ZI <b>414,08</b>	
3000 mm	3	9 360 kg	Best.-Nr. EUR HKG 304010 EL <b>432,66</b>	Best.-Nr. EUR HKA 304010 EL <b>371,14</b>	Best.-Nr. EUR HKG 304010 ZI <b>512,35</b>	Best.-Nr. EUR HKA 304010 ZI <b>450,84</b>	
Pendelstangenebene, extra			Best.-Nr. EUR K 504010 EE <b>23,20</b>	Best.-Nr. EUR K 504010 EE <b>23,20</b>	Best.-Nr. EUR K 504010 EZ <b>31,41</b>	Best.-Nr. EUR K 504010 EZ <b>31,41</b>	



Beidseitige Nutzung

Beidseitige Nutzung		1000 x 800 mm ( B x T )		1000 x 800 mm ( B x T )		
Pendelhefter-System		Elba / Leitz		Zippel		
Pendelstangenlast:		40 kg		40 kg		
Höhe	Pendel- Böden	stangen Feldlast	 Grund- regal	 Anbau- regal	 Grund- regal	 Anbau- regal
 <b>Oberfläche: Verzinkt</b>						
2000 mm	2	12 480 kg	Best.-Nr. EUR HZG 208010 EL <b>339,23</b>	Best.-Nr. EUR HZA 208010 EL <b>305,86</b>	Best.-Nr. EUR HZG 208010 ZI <b>445,48</b>	Best.-Nr. EUR HZA 208010 ZI <b>412,12</b>
2350 mm	2	14 560 kg	Best.-Nr. EUR HZG 238010 EL <b>380,59</b>	Best.-Nr. EUR HZA 238010 EL <b>343,18</b>	Best.-Nr. EUR HZG 238010 ZI <b>504,55</b>	Best.-Nr. EUR HZA 238010 ZI <b>467,15</b>
2700 mm	3	16 640 kg	Best.-Nr. EUR HZG 278010 EL <b>466,36</b>	Best.-Nr. EUR HZA 278010 EL <b>420,91</b>	Best.-Nr. EUR HZG 278010 ZI <b>608,03</b>	Best.-Nr. EUR HZA 278010 ZI <b>562,58</b>
3000 mm	3	18 720 kg	Best.-Nr. EUR HZG 308010 EL <b>506,43</b>	Best.-Nr. EUR HZA 308010 EL <b>457,59</b>	Best.-Nr. EUR HZG 308010 ZI <b>665,82</b>	Best.-Nr. EUR HZA 308010 ZI <b>616,97</b>
Pendelstangenebene, extra			Best.-Nr. EUR Z 508010 EE <b>33,28</b>	Best.-Nr. EUR Z 508010 EE <b>33,28</b>	Best.-Nr. EUR Z 508010 EZ <b>50,99</b>	Best.-Nr. EUR Z 508010 EZ <b>50,99</b>

Oberfläche: RAL 7035 lichtgrau							
2000 mm	2	12 480 kg	Best.-Nr. EUR HKG 208010 EL <b>409,47</b>	Best.-Nr. EUR HKA 208010 EL <b>362,73</b>	Best.-Nr. EUR HKG 208010 ZI <b>515,73</b>	Best.-Nr. EUR HKA 208010 ZI <b>468,98</b>	
2350 mm	2	14 560 kg	Best.-Nr. EUR HKG 238010 EL <b>458,34</b>	Best.-Nr. EUR HKA 238010 EL <b>406,10</b>	Best.-Nr. EUR HKG 238010 ZI <b>582,32</b>	Best.-Nr. EUR HKA 238010 ZI <b>530,06</b>	
2700 mm	3	16 640 kg	Best.-Nr. EUR HKG 278010 EL <b>564,63</b>	Best.-Nr. EUR HKA 278010 EL <b>500,37</b>	Best.-Nr. EUR HKG 278010 ZI <b>706,30</b>	Best.-Nr. EUR HKA 278010 ZI <b>642,05</b>	
3000 mm	3	18 720 kg	Best.-Nr. EUR HKG 308010 EL <b>611,88</b>	Best.-Nr. EUR HKA 308010 EL <b>542,93</b>	Best.-Nr. EUR HKG 308010 ZI <b>771,26</b>	Best.-Nr. EUR HKA 308010 ZI <b>702,32</b>	
Pendelstangenebene, extra			Best.-Nr. EUR K 508010 EE <b>37,85</b>	Best.-Nr. EUR K 508010 EE <b>37,85</b>	Best.-Nr. EUR K 508010 EZ <b>54,92</b>	Best.-Nr. EUR K 508010 EZ <b>54,92</b>	



Einseitige Nutzung



VL-Stecker



## → Hängemappenregale

### Stecksystem ORION PLUS

Laterale Archivierung von Hängemappen - als Hilfsmittel dazu dient der steckbare VL-Stecker, der auf die Mappen gesteckt wird. Damit können die Hängemappen einfach in die Schienen eingehängt werden. VL-Stecker sind im Lieferumfang nicht enthalten. Bei Einsatz ohne VL-Stecker kann die Ebene nur mit 80% ausgenutzt werden.

Ebenen im Abstand von 25 mm höhenverstellbar (schraublos).

Ebenenlast: 40 kg, Feldlast bis 320 kg

Außenmaße:

Breiten: Grundregal 1060 mm

Anbauregal 1010 mm

Tiefe: 385 mm

Stecksystem ORION PLUS						Oberfläche: Verzinkt	
Höhe	Böden	Ebenen	Ebenenlast	Feldlast		Grundregal	Anbauregal
<b>Einseitige Nutzung mit VL-Stecker</b>						<b>1000 x 350 mm ( B x T )</b>	
1750 mm	2	5	40 kg	200 kg	Best.-Nr. EUR	HZG 173510 HEVL <b>312,50</b>	HZA 173510 HEVL <b>284,42</b>
2000 mm	2	6	40 kg	240 kg	Best.-Nr. EUR	HZG 203510 HEVL <b>358,01</b>	HZA 203510 HEVL <b>327,77</b>
2350 mm	2	7	40 kg	280 kg	Best.-Nr. EUR	HZG 233510 HEVL <b>407,30</b>	HZA 233510 HEVL <b>372,33</b>
2700 mm	3	8	40 kg	320 kg	Best.-Nr. EUR	HZG 273510 HEVL <b>488,30</b>	HZA 273510 HEVL <b>446,53</b>
<b>Einseitige Nutzung ohne VL-Stecker</b>						<b>1000 x 350 mm ( B x T )</b>	
1750 mm	2	5	40 kg	200 kg	Best.-Nr. EUR	HZG 173510 HE <b>368,65</b>	HZA 173510 HE <b>340,57</b>
2000 mm	2	6	40 kg	240 kg	Best.-Nr. EUR	HZG 203510 HE <b>426,08</b>	HZA 203510 HE <b>395,16</b>
2350 mm	2	7	40 kg	280 kg	Best.-Nr. EUR	HZG 233510 HE <b>485,92</b>	HZA 233510 HE <b>450,95</b>
2700 mm	3	8	40 kg	320 kg	Best.-Nr. EUR	HZG 273510 HE <b>578,15</b>	HZA 273510 HE <b>536,38</b>

Regale mit einem Höhen-/ Tiefenverhältnis größer als 5:1 müssen gegen Kippen gesichert werden (DGUV Regel 108-007).



Einseitige Nutzung



Beidseitige Nutzung



VL-Stecker



Schraubsystem WR		Oberfläche: Verzinkt			
Höhe	Böden	Ebenen	Ebenenlast	Feldlast	Grundregal
<b>Einseitige Nutzung - Ebenenlast 40 kg</b>					
<b>1000 x 350 mm ( B x T )</b>					
1700 mm	2	5	40 kg	200 kg	Best.-Nr. WZG 173510 HE EUR 164,15
2000 mm	2	6	40 kg	240 kg	Best.-Nr. WZG 203510 HE EUR 182,47
2300 mm	2	7	40 kg	280 kg	Best.-Nr. WZG 233510 HE EUR 221,43
2700 mm	3	8	40 kg	320 kg	Best.-Nr. WZG 273510 HE EUR 265,37
<b>Beidseitige Nutzung - Ebenenlast 80 kg</b>					
<b>1000 x 700 mm ( B x T )</b>					
1700 mm	2	5	80 kg	400 kg	Best.-Nr. WZG 177010 HD EUR 378,83
2000 mm	2	6	80 kg	480 kg	Best.-Nr. WZG 207010 HD EUR 436,39
2300 mm	2	7	80 kg	560 kg	Best.-Nr. WZG 237010 HD EUR 499,10
2700 mm	3	8	80 kg	640 kg	Best.-Nr. WZG 277010 HD EUR 591,30

### → Hängemappenregale

#### Schraubsystem WR

Übersichtliche, schnelle und einfache Archivierung von Hängemappen. Der steckbare VL-Stecker wird auf die Mappen gesteckt. Damit können die Hängemappen einfach in die Schienen eingehängt werden. VL-Stecker sind im Lieferumfang nicht enthalten.

Ebenen im Abstand von 25 mm höhenverstellbar.

Nur als Grundregal lieferbar.

Ebenenlast: 40 / 80 kg, Feldlast bis 640 kg

Außenmaße = Nennmaße

Regale mit einem Höhen-/ Tiefenverhältnis größer als 5:1 müssen gegen Kippen gesichert werden (DGUV Regel 108-007).



## Wandregale

- Ideal zur **Bereitstellung von Arbeitsmaterial** im Büro oder in der Werkstatt
- **Flexibel:** Böden im Abstand von 50 mm höhenverstellbar (schraublos)
- **25 kg** Belastung pro Boden bei gleichmäßiger Belastung

5 Jahre  
Garantie

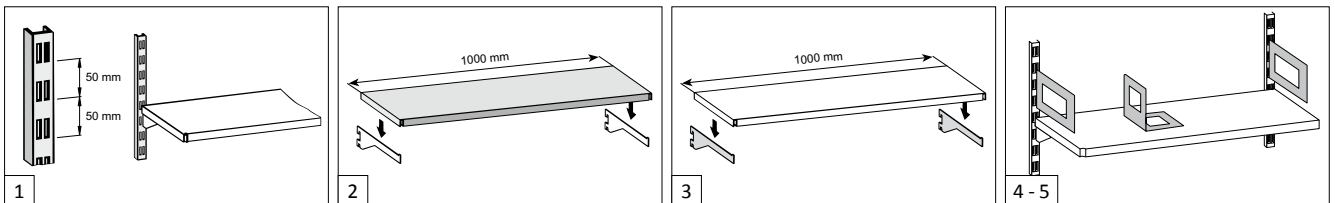

### Wandregale - Bauteile

Oberfläche: RAL 7035 lichtgrau		Abmessungen		Best.-Nr.	EUR	
1	<b>Lochschiene</b>	Lochschiene werden mittels Dübel und Schrauben an der Wand befestigt. Zweireihig im Abstand von 50 mm schlitzeleuchtet. U-Stahlprofil 12 x 25 x 12 mm.	Länge	1000 mm 1500 mm 2000 mm	K 620100 K 620150 K 620200	15,44 19,86 24,25
2	<b>Fachboden</b>	Traglast: 25 kg pro Boden. Die Auflage erfolgt auf zwei Konsolträgern. Kantungshöhe der Böden 25 mm.	Breite x Tiefe	1000 x 175 mm 1000 x 275 mm 1000 x 375 mm	K 10022 K 10032 K 10042	13,60 16,16 19,34
3	<b>Konsolträger</b>	Zur Fachbodenaufgabe (pro Boden werden 2 Stück benötigt). Nur für die Böden dieser Seite geeignet. Einzelpreisangaben!	Passend für Bodentiefe	175 mm 275 mm 375 mm	K 624175 K 624275 K 624375	4,53 5,05 5,57
4	<b>Bücherbügel</b>	Zur seitlichen Begrenzung. Wird in die Lochschiene gesteckt.	-	-	K 615200	3,70
5	<b>Bücherstütze</b>	Zur losen Auflage auf dem Fachboden.	-	-	K 615210	3,42
6	<b>Dübel / Schrauben</b>	Nur in Verpackungs-Einheiten à 18 Stück lieferbar (Einzelpreisangaben).	-	-	K 615035	0,34

**Außenmaße:** Breite: 1035 mm / Tiefen: 187 / 287 / 387 mm

**Sicherheit:** Eine ausreichende Wandbeschaffenheit und fachgerechte Verdübelung werden vorausgesetzt.



### Aktenregale

Stecksystem ORION PLUS

Übersichtliche Lagerung und optimale Raumausnutzung durch Archivierung von Ordnern in Aktenregalen.



### Pendelhefterregale

Stecksystem ORION PLUS

Einrichtung eines Archives mit Pendelhefterregalen.

Zur optimalen Raumausnutzung wurden hier Regale zur beidseitigen Nutzung gewählt.



# >> Stichwortverzeichnis

Abdeckleisten .....	83	Knotenbleche .....	104
Ablaufkonen .....	205, 207	Konsolträger .....	40
Aktenböden .....	24, 25, 34	Kragarmregale .....	208-211
Aktenregale, Stecksystem ORION PLUS .....	14-21	Lagerzubehör .....	213-240
Aktenregale, Schraubsystem WR .....	28-33	Längsverbände .....	112
Anfahrtschutze .....	191, 199	Lastenheber/-aufzüge .....	175
Anschlagbügel .....	22	Lebensmittelregale .....	122-123
Anschlagbügel, -leisten .....	22, 82, 100	Leitern .....	214-215
Antibakterielle Regale - AntiBac® .....	120-121	Lochschiene .....	40
Arbeitsplatzsysteme .....	227	Mehrgeschossige Regalanlagen .....	164-175
Arbeitsische .....	142	Mittelschlagbügel .....	25, 34
Auflageträger .....	190, 198, 205, 207	Muldeneinsätze .....	81, 101
Auflagetraversen .....	112	Muttern .....	35, 101, 104, 127
Aussteifungstraversen .....	25, 91	Palettenregale .....	192-203
Auszugböden .....	22, 82	Paneelböden .....	191
Behälter .....	218-219	Pendelhefterregale .....	36-37
Bereitstellregale .....	153-159	Profi-Lagerregale .....	52-53
Bücherbügel, -stütze .....	40	Profilverbinder .....	83
Deckenverankerung .....	24, 83	Regalanlagen .....	161-181
Diagonalstreben .....	24, 91	Regalbeschriftung .....	82
Distanzhalter .....	133, 191	Regale mit Gesamtabdeckung .....	162-163
Doppelregalverbinder .....	83, 199	Regalrahmen .....	24, 25, 88, 190, 198, 205, 207
Dübel .....	40, 191	Reifenregale .....	132-133
Durchlaufregale .....	158-159	Rohrstützen .....	112
Durchschubsicherungen .....	201	Rollladen-Vorbausatz .....	86
Eck-Fachbodenregale .....	74-75	Rückwände .....	35, 80, 100, 112
Eckplatten .....	35, 104, 127	Schlauchregale .....	134-135
Edelstahlregale .....	124-127	Schrägbodenregale .....	154-157
ESD-Fachbodenregale .....	115-117	Schränke .....	220-225
ESD-Stapelbehälter .....	117	Schrauben .....	35, 101, 104, 127
Etiketten zur Regalbeschriftung .....	82	Schubladen, -einsätze für Regale .....	84-85
Fachböden .....	24, 25, 34, 40, 53, 55, 56, 59, 60, 63, 65, 66, 71, 72, 73, 90, 95, 97, 102, 112	Schubladenschränke .....	224-225
Fachböden mit Trennblechlochung .....	90, 102	Schüttgutleisten .....	82, 100
Fachbodenregale, Stecksystem ORION PLUS .....	50-72	Schüttgutregale .....	136
Fachbodenregale, Schraubsystem WR .....	92-97	Schwerlastregale .....	183-211
Fachboden-Rohrregale .....	106-111	Seitenbleche .....	35, 100
Fachbodenträger .....	24, 25, 91	Seitenwände .....	23, 35, 80, 100, 112
Fächerregale .....	137	Spanplatten .....	190, 200
Fachteiler .....	22, 35, 81, 101	Spanplatten (Ebenen) .....	185, 189, 190, 200
Fass- und Abfüllregale .....	151	Stahlbauübungen .....	178-181
Felgenregele .....	132-133	Stahl-Fußplatten .....	104
Feuerwehr-/ Schlauchregale .....	134-135	Stützenschutz .....	199
Flachbänder .....	104	Stützrahmen .....	24, 25, 88, 190, 198, 205, 207
Flankenschutz .....	199	Tiefenstege .....	191, 201
Flaschenregale .....	141	Transportgeräte .....	228-240
Flügeltüren .....	86, 98	Trennbleche .....	81, 101
Fördertechnik .....	176-177	Trommelwellen .....	205, 207
Fußblenden .....	83	T-Verstärkungsunterzüge .....	91, 103
Fußbodenverankerung .....	24, 83	Umweltregale .....	145-151
Fußplatten .....	104	Unterlegplatten .....	83, 191, 205, 207
Garderobenregale .....	139	Verankerungen .....	24, 83, 198, 205, 207
Gefachebenen .....	185, 187, 189, 190	Verfahrbare Regale .....	26-27
Gefahrstoffregale .....	150	Vorbau-Rollladen .....	86
Gelochte Böden .....	61	Wandregale .....	40
Getränkeregale .....	140	Wandverankerung .....	24, 83
Gitterböden, -roste .....	200	Wannenbodenregale .....	146-149
Großfachregale .....	184-187	Weinflaschenregale .....	141
Großfach-Reifenregale .....	132-133	Weitspannregale .....	188-191
Hängemappenauszüge .....	22	Wellenlager .....	205, 207
Hängemappenregale .....	38-39	Werkbänke .....	225-226
Hygiene-Regale .....	119-127	Winkelpfosten, -profile .....	35, 103, 127
Hygienic Lebensmittelregale .....	122-123	Zaunelemente .....	174
Kabeltrommelregale .....	204-207	Zubehör für Aktenregale .....	22-25, 34-35
Kästen .....	216-217	Zubehör für Fachbodenregale .....	78-86, 98-101
Kästenregale .....	138	Zubehör für Fachboden-Rohrregale .....	112
Kippsicherungen .....	24, 83	Zubehör für Kragarmregale .....	209
Kleiderstangen .....	82, 100, 139	Zubehör für Palettenregale .....	198-201
Kleiderstangenregale .....	139	Zweigeschossige Regalanlagen .....	161-175



---

## NORDRHEIN- WESTFALEN

Hauptverwaltung  
Beratung & Verkauf  
Produktion  
Abholung  
Anlieferung

### Verwaltung

Julius vom Hofe GmbH & Co KG  
Bromberger Straße 4  
DE-58511 Lüdenscheid

Telefon: +49 2351 / 98 80-0  
Hotline: +49 2351 / 98 80-88  
Fax: +49 2351 / 98 80-10

### Geschäftszeiten:

Mo - Do: 08.00 - 17.00 Uhr  
Fr: 08.00 - 15.00 Uhr

E-mail: [info@hofe.de](mailto:info@hofe.de)  
Web: [www.hofe.de](http://www.hofe.de)

---

### Abholung

Julius vom Hofe GmbH & Co KG  
Bromberger Straße 17 - Tor 3  
"Anmeldung Versand &  
Abholung"  
DE-58511 Lüdenscheid

### Abholzeiten:

Mo - Do: 07.00 - 14.00 Uhr  
Fr: 07.00 - 13.00 Uhr

---

## HAMBURG & UMLAND

Regionales Verkaufsbüro  
Beratung & Verkauf

Telefon: +49 40 / 31 79 57 19  
Mobil: +49 170 / 7 04 91 54  
E-mail: [hamburg@hofe.de](mailto:hamburg@hofe.de)

---

## NIEDERSACHSEN

Regionales Verkaufsbüro  
Beratung & Verkauf

Telefon: +49 5105 / 5 20 30 60  
Mobil: +49 151 / 25 55 09 14  
E-mail: [niedersachsen@hofe.de](mailto:niedersachsen@hofe.de)

---

## HESSEN

Regionales Verkaufsbüro  
Beratung & Verkauf

Telefon: +49 6033 / 89 59 46  
Mobil: +49 160 / 99 78 69 26  
E-mail: [hessen@hofe.de](mailto:hessen@hofe.de)

---

## BADEN-WÜRTTEMBERG

Regionales Verkaufsbüro  
Beratung & Verkauf

Telefon: +49 7471 / 9 30 01 68  
Mobil: +49 170 / 52 05 383  
E-mail: [bw@hofe.de](mailto:bw@hofe.de)

---

## BAYERN

Regionales Verkaufsbüro  
Beratung & Verkauf

Telefon: +49 8131 / 9 57 78  
Fax: +49 8131 / 9 76 37  
E-mail: [bayern@hofe.de](mailto:bayern@hofe.de)

---

## REGION OST

Beratung & Verkauf

Horges GmbH  
Am Martinsholz 1  
DE-07629 St. Gangloff

Telefon: +49 36606 / 8 20-0  
Fax: +49 36606 / 8 20-10  
E-mail: [kontakt@horges.de](mailto:kontakt@horges.de)

---

Fon: +49 2351/ 98 80-88

Fax: +49 2351/ 98 80-10

[www.hofe.de](http://www.hofe.de)

---

# hofe

## REGALSYSTEME

---



Julius vom Hofe GmbH & Co KG  
Bromberger Straße 4 + 17 | DE-58511 Lüdenscheid  
info@hofe.de | www.hofe.de

Fon: +49 2351 / 98 80-88

Dieser Katalog ist speziell an Industrie, Handel, Wirtschaft, Gewerbe und sonstige Selbstständige gerichtet.  
Sämtliche Preise verstehen sich zuzüglich Mehrwertsteuer.