

---

# hofs

## REGALSYSTEME

---



Immer eine Idee auf Lager.

Regale für Lager, Werkstatt,  
Archiv und Verwaltung.

Katalog B50 | Gültig ab 12/2019

# Immer eine Idee auf Lager.

Regale für Lager, Werkstatt, Archiv und Verwaltung.

Bereits über 150 Jahre besteht das Familienunternehmen hofe Regalsysteme. Was im Jahre 1863 als Schmiede von Julius vom Hofe in Heedfeld ins Leben gerufen wurde, ist zu einem mittelständischen Familienbetrieb mit mehr als 100 Arbeitsplätzen gewachsen.

Seit mehr als 60 Jahren sind wir auf die Serienfertigung von Regalen spezialisiert. Die langjährige Erfahrung, im Zusammenspiel von neuester Technologie und qualifizierten Mitarbeitern, macht uns zu Experten auf diesem Gebiet. Dennoch kennen wir keinen Stillstand. Die Herausforderung immer neue Ideen und Lösungen im Bereich der Lagerlogistik zu entwickeln nehmen wir gerne an.

Als Familienunternehmen in der fünften Generation setzen wir auf die heimische Industrie und den Erhalt von Arbeitsplätzen in unserem Land. Wir können mit Stolz sagen, dass viele unserer Mitarbeiter seit vielen Jahren bei uns sind. Langjährige Erfahrung, gepaart mit hoher Motivation, sind der Antrieb unsere Produkte und unseren Service immer weiter zu entwickeln.

Damit Sie mit unseren Produkten zufrieden sind, stehen Qualität und Sicherheit an oberster Stelle. Das ist unser Versprechen. Deshalb haben wir uns der Gütegemeinschaft Lager- und Betriebseinrichtungen e.V. angeschlossen. So gewährleisten wir Ihnen die Qualität und die Sicherheit, die Sie für Ihren Betrieb beanspruchen.



Ihr Team von

**hofe**  
REGALSYSTEME





# Fachbodenregale

## Fachbodenregale für Lager und Werkstatt

### Stecksystem ORION PLUS

Fachbodenregale, Stecksystem .....	ab Seite 52
Eck-Fachbodenregale, Stecksystem .....	ab Seite 74
Zubehör Fachbodenregale, Stecksystem .....	ab Seite 76
Schubladen / Türen / Rollläden, Stecksystem.....	ab Seite 84
Bauteile für Fachbodenregale, Stecksystem.....	ab Seite 88

### Schraubsystem WR

Fachbodenregale, Schraubsystem .....	ab Seite 94
Zubehör Fachbodenregale, Schraubsystem.....	ab Seite 98

### Stecksystem RR

Fachboden-Rohrregale, Stecksystem.....	ab Seite 108
Zubehör Fachboden-Rohrregale, Stecksystem .....	ab Seite 112

## Fachbodenregale mit ESD-Beschichtung



ESD-Fachbodenregale, Stecksystem .....	ab Seite 116
ESD-Behälter, Stecksystem .....	ab Seite 117

## Hygiene-Fachbodenregale



Seite 112



Seite 114

Antibakterielle Regale - AntiBac®, Stecksystem.....	ab Seite 120
Lebensmittelregale - Hygienic, Stecksystem.....	ab Seite 122
Edelstahlregale, Stecksystem.....	ab Seite 124
Edelstahlregale, Schraubsystem .....	ab Seite 126



## Individuelle Ordnung:

Regale mit  
Kleiderstange,  
Flügeltüren und  
Schubladen

**5** Jahre  
Garantie

**10** Jahre  
Nachkauf  
Garantie



**Aus der Praxis:** Einrichtung eines Lagers für unterschiedliche Kartonagen mit Fachbodenregalen aus dem Stecksystem ORION PLUS.

Gitter-Rückwände in den Regalen verhindern ein Durchschieben der Ware. Kleinteile werden übersichtlich in Schubladen gelagert. Für die Hängeware wurden die Regale mit einer Kleiderstange ergänzt. Flügeltüren in den Regalen schützen vor unerlaubtem Zugriff.

*Regale ORION PLUS mit Diagonalstreben und farbigen Profilen Seite 62 | Rückwände aus Gitterdraht und Vollblech Seite 80 | Schubladen Seite 84 | Kleiderstange Seite 82 | Flügeltüren Seite 86*



**Farbliche Akzente:**  
Profile und Vollblech-Seitenwände in RAL 5010 enzianblau



Seite 84



Seite 82



Seite 86



RAL-RG 614/1 0460



**Aus der Praxis:** Fachbodenregale aus dem Stecksystem ORION PLUS wurden mit steckbaren Trennblechen ausgestattet.

Die Böden verfügen über eine entsprechende Lochung, in die die Trennbleche zur Unterteilung der Ware einfach eingesteckt werden. Die Teiler können jederzeit umgesteckt werden.

Das Lager bleibt flexibel und kann auf geändertes Lagergut schnell und einfach angepasst werden.

*Regale ORION PLUS mit Diagonalstreben, verzinkt Seite 54*

*Böden mit Trennblechlochung Seite 90*

*Trennbleche - oben und unten gesteckt Seite 81*

5 Jahre  
Garantie

10 Jahre  
Nachkauf  
Garantie



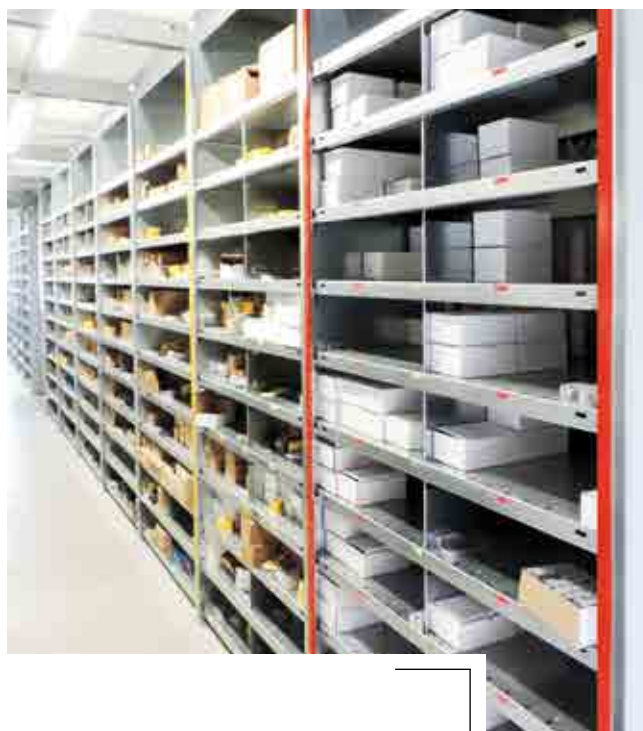

## Im Kommissionierlager:

Kurze Wege und eine optimale Unterteilung bieten schnelle Zugriffe.  
Flexibel: Steckbare Trennbleche geben dem Lager Struktur. Seite 81



Trennblechlochung über 700 bzw. 900 mm

Böden mit Trennblechlochung Seite 90





**Stahl im Einklang  
mit der Natur:**

Storekonzept mit  
Stahlregalen in  
Verbindung mit dem  
Werkstoff Holz.





Seite 54

**Aus der Praxis:**

Das nachhaltige Storekonzept lautet Verpackungsmüll reduzieren und regionale sowie Bio-Produkte zum Verkauf anbieten. Deshalb gibt es in diesem Geschäft nur unverpackte Ware. Die Waren lagern in den langlebigen Fachbodenregalen des Stecksystems ORION PLUS und passen damit hervorragend zu dem nachhaltigen Gedanken des Shops.

**10 Jahre**Nachkauf  
Garantie**5 Jahre**  
Garantie

## PROFI-LAGERREGALE mit Streben Einseitige Nutzung

- Die Höhe der Bodenkante beträgt **25 mm**.
- Dieser Regaltyp erhält seine Stabilität durch **Diagonalstreben**. Dadurch kann das Regal **einseitig** bedient werden.  
(Grundregal = 2 Streben (Kreuz), Anbauregal = 1 Strebe)
- **Alle Böden** liegen auf Fachbodenträgern.
- Fachlasten **bis 125 kg**

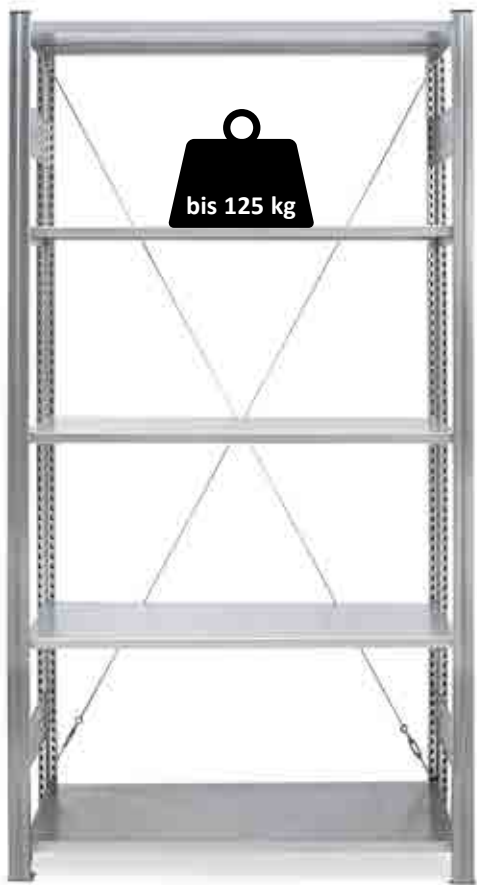

← **Bodenbreiten**  
750 mm / 1000 mm / 1300 mm →



## FACHBODENREGALE mit Streben Einseitige Nutzung

- Die Höhe der Bodenkante beträgt **40 mm**.
- Dieser Regaltyp erhält seine Stabilität durch **Diagonalstreben**. Dadurch kann das Regal **einseitig** bedient werden.  
(Grundregal = 2 Streben (Kreuz), Anbauregal = 1 Strebe)
- **Alle Böden** liegen auf Fachbodenträgern.
- Fachböden mit **drei Belastungstypen**:  
L - bis 190 kg | M - bis 240 kg | S - bis 330 kg



← **Bodenbreiten**  
750 mm / 1000 mm / 1300 mm →



## FACHBODENREGALE mit Traversen

### Beidseitige Nutzung

- Die Höhe der Bodenkante beträgt **40 mm**.
- **Aussteifungstraversen** geben diesen Regalen **Standicherheit**. Dadurch kann das Regal **beidseitig** bedient werden.  
(Je nach Regalhöhe und Belastung wird eine **unterschiedliche Anzahl von Aussteifungstraversen-Paaren** eingesetzt.)
- Die **Böden** liegen auf Aussteifungstraversen **oder** auf Fachbodenträgern.
- Fachböden mit **drei Belastungstypen**:  
L - bis 190 kg | M - bis 240 kg | S - bis 330 kg



← Bodenbreiten  
750 mm / 1000 mm / 1300 mm →

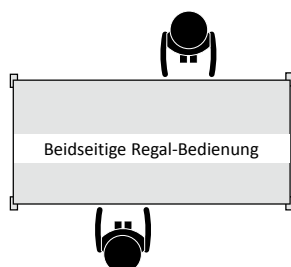

Profi-Lagerregale

Seite 52



Einseitige Nutzung

Seite 54



Beidseitige Nutzung

Seite 64





### → Vorteile

- **Bis 125 kg Belastung** pro Boden bei gleichmäßiger Belastung
- **Mehr Platz im Regal:** Bodenkante nur 25 mm hoch
- **Flexibel:** Böden im Abstand von 25 mm höhenverstellbar (schraublos)
- **Schnelle Steckmontage**
- **Beliebig erweiterbar** - auch nachträglich

### → Info

- Einseitige Nutzung
- Ausführung mit Diagonalstreben
- Bodenkante 25 mm hoch

#### Sicherheit:

Regale mit einem Höhen-/ Tiefenverhältnis **größer als 5:1** müssen gegen Kippen gesichert werden (DGUV Regel 108-007).

#### Beispiele:

2500 mm (H) : 435 mm (T) = 5,74  
Das Regal ist zu sichern.

3000 mm (H) : 635 mm (T) = 4,72  
Das Regal benötigt keine Sicherung.

Geeignete Verankerungen siehe Seite 83.

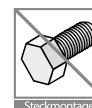

#### Außenmaße:

Breiten: Grundregal 810 / 1060 / 1360 mm  
Anbauregal 760 / 1010 / 1310 mm  
Tiefen: Bodentiefe + 35 mm

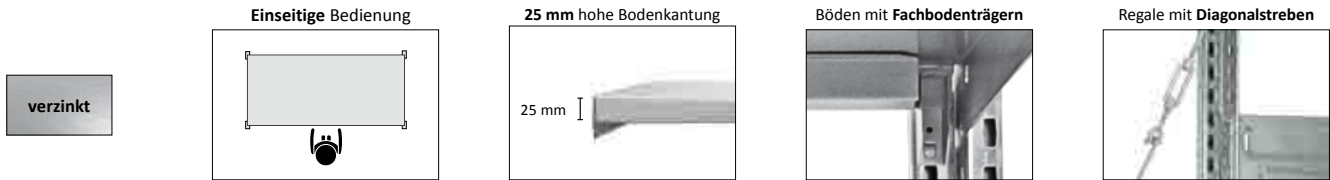

Breite		750 mm			1000 mm			1300 mm		
Höhe	Tiefe	Fachlast	Grundregal EUR	Anbauregal EUR	Fachlast	Grundregal EUR	Anbauregal EUR	Fachlast	Grundregal EUR	Anbauregal EUR

bis 125 kg Fachlast

Profile und Böden verzinkt

2000 mm mit 5 Böden Feldlast: 1600 kg	300	125 kg	HZG 20307 PL 128,93	HZA 20307 PL 94,08	125 kg	HZG 20310 PL 137,74	HZA 20310 PL 102,89	90 kg	HZG 20313 PL 161,25	HZA 20313 PL 126,20
	400	125 kg	HZG 20407 PL 136,59	HZA 20407 PL 101,24	125 kg	HZG 20410 PL 147,27	HZA 20410 PL 111,92	95 kg	HZG 20413 PL 175,64	HZA 20413 PL 140,11
	500	125 kg	HZG 20507 PL 144,15	HZA 20507 PL 108,23	125 kg	HZG 20510 PL 156,75	HZA 20510 PL 120,83	100 kg	HZG 20513 PL 190,14	HZA 20513 PL 154,04
	600	125 kg	HZG 20607 PL 151,94	HZA 20607 PL 115,46	125 kg	HZG 20610 PL 166,25	HZA 20610 PL 129,78	110 kg	HZG 20613 PL 204,66	HZA 20613 PL 167,99
2500 mm mit 6 Böden Feldlast: 1000 kg	300	125 kg	HZG 25307 PL 152,27	HZA 25307 PL 111,67	125 kg	HZG 25310 PL 162,84	HZA 25310 PL 122,24	90 kg	HZG 25313 PL 190,97	HZA 25313 PL 150,19
	400	125 kg	HZG 25407 PL 161,26	HZA 25407 PL 120,18	125 kg	HZG 25410 PL 174,08	HZA 25410 PL 133,00	95 kg	HZG 25413 PL 208,04	HZA 25413 PL 166,76
	500	125 kg	HZG 25507 PL 170,11	HZA 25507 PL 128,44	125 kg	HZG 25510 PL 185,23	HZA 25510 PL 143,56	100 kg	HZG 25513 PL 225,23	HZA 25513 PL 183,36
	600	125 kg	HZG 25607 PL 179,22	HZA 25607 PL 137,01	125 kg	HZG 25610 PL 196,41	HZA 25610 PL 154,18	110 kg	HZG 25613 PL 242,42	HZA 25613 PL 200,01
3000 mm mit 7 Böden Feldlast: 1700 kg	300	125 kg	HZG 30307 PL 180,84	HZA 30307 PL 131,88	125 kg	HZG 30310 PL 193,18	HZA 30310 PL 144,22	90 kg	HZG 30313 PL 225,94	HZA 30313 PL 176,79
	400	125 kg	HZG 30407 PL 191,66	HZA 30407 PL 141,97	125 kg	HZG 30410 PL 206,61	HZA 30410 PL 156,92	95 kg	HZG 30413 PL 246,17	HZA 30413 PL 196,28
	500	125 kg	HZG 30507 PL 202,36	HZA 30507 PL 151,80	125 kg	HZG 30510 PL 220,01	HZA 30510 PL 169,45	100 kg	HZG 30513 PL 266,60	HZA 30513 PL 215,84
	600	125 kg	HZG 30607 PL 213,37	HZA 30607 PL 161,98	125 kg	HZG 30610 PL 233,42	HZA 30610 PL 182,01	110 kg	HZG 30613 PL 287,03	HZA 30613 PL 235,44

**Zusatzböden, verzinkt**

Alle Böden inkl. 4 Fachboden- trägern	300	125 kg	Z 07325 L / 040 11,84	125 kg	Z 10325 L / 040 13,61	90 kg	Z 13325 L / 040 18,23
	400	125 kg	Z 07425 L / 040 13,18	125 kg	Z 10425 L / 040 15,32	95 kg	Z 13425 L / 040 20,92
	500	125 kg	Z 07525 L / 040 14,47	125 kg	Z 10525 L / 040 16,99	100 kg	Z 13525 L / 040 23,58
	600	125 kg	Z 07625 L / 040 15,79	125 kg	Z 10625 L / 040 18,66	110 kg	Z 13625 L / 040 26,27

**Mehr Platz im Regal**

Diese Regale sind ideal für die Aufbewahrung von leichteren Kartonagen oder Behältern mit geringer Höhe.

Die **Höhe der Bodenkantung** beträgt bei diesem Regal **nur 25 mm**. Das bedeutet, dass mehr Lagerebenen eingesetzt werden können, als im Vergleich zu einem Regal dessen Böden eine 40 mm hohe Bodenkantung aufweisen.

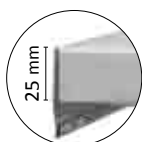



### → Vorteile

- Oberfläche: **Verzinkt**
- **3 Bodenbreiten**
- **Bis 330 kg** Belastung pro Boden bei gleichmäßiger Belastung
- **Flexibel:** Böden im Abstand von 25 mm höhenverstellbar (schraublos)
- **Schnelle Steckmontage**
- **Beliebig erweiterbar** - auch nachträglich

### → Info

- Einseitige Nutzung
- Ausführung mit Diagonalstreben
- Bodenkante 40 mm hoch

#### Sicherheit:

Regale mit einem Höhen-/ Tiefenverhältnis **größer als 5:1** müssen gegen Kippen gesichert werden (DGUV Regel 108-007).

#### Beispiele:

2500 mm (H) : 435 mm (T) = 5,75

Das Regal ist zu sichern.

2000 mm (H) : 635 mm (T) = 3,15

Das Regal benötigt keine Sicherung.

Geeignete Verankerungen siehe Seite 83.

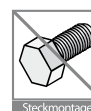

#### Außenmaße:

Breiten: Grundregal 810 / 1060 / 1360 mm

Anbauregal 760 / 1010 / 1310 mm

Tiefen: Bodentiefe + 35 mm



Breite		750 mm			1000 mm			1300 mm		
Höhe	Tiefe	Fachlast	Grundregal EUR	Anbauregal EUR	Fachlast	Grundregal EUR	Anbauregal EUR	Fachlast	Grundregal EUR	Anbauregal EUR

**L bis 190 kg Fachlast** Profile und Böden verzinkt

2000 mm mit 5 Böden Feldlast: 1600 kg	300 mm	150 kg	HZG 20307 XL 122,25	HZA 20307 XL 87,40	150 kg	HZG 20310 XL 135,82	HZA 20310 XL 100,97	175 kg	HZG 20313 XL 160,46	HZA 20313 XL 125,40
	400 mm	145 kg	HZG 20407 XL 128,58	HZA 20407 XL 93,24	145 kg	HZG 20410 XL 148,66	HZA 20410 XL 113,31	180 kg	HZG 20413 XL 172,48	HZA 20413 XL 136,96
	500 mm	140 kg	HZG 20507 XL 139,34	HZA 20507 XL 103,42	140 kg	HZG 20510 XL 160,33	HZA 20510 XL 124,41	185 kg	HZG 20513 XL 183,04	HZA 20513 XL 146,93
	600 mm	140 kg	HZG 20607 XL 143,40	HZA 20607 XL 106,91	140 kg	HZG 20610 XL 171,75	HZA 20610 XL 135,28	190 kg	HZG 20613 XL 193,49	HZA 20613 XL 156,83
	800 mm	130 kg	HZG 20807 XL 163,77	HZA 20807 XL 126,18	130 kg	HZG 20810 XL 199,07	HZA 20810 XL 161,49	190 kg	HZG 20813 XL 220,72	HZA 20813 XL 182,94
2500 mm mit 6 Böden Feldlast: 1000 kg	300 mm	150 kg	HZG 25307 XL 144,26	HZA 25307 XL 103,66	150 kg	HZG 25310 XL 160,54	HZA 25310 XL 119,94	175 kg	HZG 25313 XL 190,02	HZA 25313 XL 149,22
	400 mm	145 kg	HZG 25407 XL 151,65	HZA 25407 XL 110,56	145 kg	HZG 25410 XL 175,75	HZA 25410 XL 134,65	180 kg	HZG 25413 XL 204,27	HZA 25413 XL 162,99
	500 mm	140 kg	HZG 25507 XL 164,34	HZA 25507 XL 122,68	140 kg	HZG 25510 XL 189,52	HZA 25510 XL 147,86	185 kg	HZG 25513 XL 216,70	HZA 25513 XL 174,84
	600 mm	140 kg	HZG 25607 XL 168,98	HZA 25607 XL 126,75	140 kg	HZG 25610 XL 203,00	HZA 25610 XL 160,79	190 kg	HZG 25613 XL 229,02	HZA 25613 XL 186,61
3000 mm mit 7 Böden Feldlast: 1700 kg	800 mm	130 kg	HZG 25807 XL 192,99	HZA 25807 XL 149,65	130 kg	HZG 25810 XL 235,35	HZA 25810 XL 192,01	190 kg	HZG 25813 XL 261,24	HZA 25813 XL 217,71
	300 mm	150 kg	HZG 30307 XL 171,50	HZA 30307 XL 122,53	150 kg	HZG 30310 XL 190,49	HZA 30310 XL 141,53	175 kg	HZG 30313 XL 224,81	HZA 30313 XL 175,66
	400 mm	145 kg	HZG 30407 XL 180,45	HZA 30407 XL 130,74	145 kg	HZG 30410 XL 208,56	HZA 30410 XL 158,86	180 kg	HZG 30413 XL 241,77	HZA 30413 XL 191,88
	500 mm	140 kg	HZG 30507 XL 195,63	HZA 30507 XL 145,07	140 kg	HZG 30510 XL 225,02	HZA 30510 XL 174,45	185 kg	HZG 30513 XL 256,66	HZA 30513 XL 205,90
Zusatzboden inkl. 4 Fachbodenträgern	600 mm	140 kg	HZG 30607 XL 201,42	HZA 30607 XL 150,01	140 kg	HZG 30610 XL 241,11	HZA 30610 XL 189,72	190 kg	HZG 30613 XL 271,40	HZA 30613 XL 219,81
	800 mm	130 kg	HZG 30807 XL 230,16	HZA 30807 XL 177,10	130 kg	HZG 30810 XL 279,59	HZA 30810 XL 226,52	190 kg	HZG 30813 XL 309,73	HZA 30813 XL 256,47
	300 mm	150 kg	Z 07530 L / 040 10,52		150 kg	Z 10030 L / 040 13,22		175 kg	Z 13030 L / 040 18,07	
	400 mm	145 kg	Z 07540 L / 040 11,58		145 kg	Z 10040 L / 040 15,60		180 kg	Z 13040 L / 040 20,28	
	500 mm	140 kg	Z 07550 L / 040 13,50		140 kg	Z 10050 L / 040 17,70		185 kg	Z 13050 L / 040 22,16	
	600 mm	140 kg	Z 07560 L / 040 14,09		140 kg	Z 10060 L / 040 19,77		190 kg	Z 13060 L / 040 24,04	
	800 mm	130 kg	Z 07580 L / 040 17,72		130 kg	Z 10080 L / 040 24,78		190 kg	Z 13080 L / 040 29,04	

**M bis 240 kg Fachlast** Profile und Böden verzinkt

2000 mm mit 5 Böden Feldlast: 1600 kg	300 mm	220 kg	HZG 20307 XM 130,00	HZA 20307 XM 95,14	220 kg	HZG 20310 XM 145,17	HZA 20310 XM 110,32	200 kg	HZG 20313 XM 171,51	HZA 20313 XM 136,46
	400 mm	225 kg	HZG 20407 XM 140,33	HZA 20407 XM 104,99	225 kg	HZG 20410 XM 158,38	HZA 20410 XM 123,04	215 kg	HZG 20413 XM 183,92	HZA 20413 XM 148,38
	500 mm	230 kg	HZG 20507 XM 150,29	HZA 20507 XM 114,37	230 kg	HZG 20510 XM 171,55	HZA 20510 XM 135,63	230 kg	HZG 20513 XM 195,48	HZA 20513 XM 159,38
	600 mm	240 kg	HZG 20607 XM 157,81	HZA 20607 XM 121,34	240 kg	HZG 20610 XM 184,51	HZA 20610 XM 148,04	240 kg	HZG 20613 XM 207,70	HZA 20613 XM 171,03
	800 mm	230 kg	HZG 20807 XM 175,25	HZA 20807 XM 137,67	230 kg	HZG 20810 XM 212,26	HZA 20810 XM 174,68	240 kg	HZG 20813 XM 242,45	HZA 20813 XM 204,67
2500 mm mit 6 Böden Feldlast: 2500 kg	300 mm	220 kg	HZG 25307 XM 158,95	HZA 25307 XM 115,66	220 kg	HZG 25310 XM 177,16	HZA 25310 XM 133,86	200 kg	HZG 25313 XM 208,69	HZA 25313 XM 165,19
	400 mm	225 kg	HZG 25407 XM 171,64	HZA 25407 XM 127,60	225 kg	HZG 25410 XM 193,31	HZA 25410 XM 149,27	215 kg	HZG 25413 XM 223,88	HZA 25413 XM 179,65
	500 mm	230 kg	HZG 25507 XM 183,95	HZA 25507 XM 139,05	230 kg	HZG 25510 XM 209,45	HZA 25510 XM 164,55	230 kg	HZG 25513 XM 238,11	HZA 25513 XM 193,01
	600 mm	240 kg	HZG 25607 XM 193,31	HZA 25607 XM 147,57	240 kg	HZG 25610 XM 225,35	HZA 25610 XM 179,61	240 kg	HZG 25613 XM 253,10	HZA 25613 XM 207,17
3000 mm mit 7 Böden Feldlast: 1700 kg	800 mm	230 kg	HZG 25807 XM 214,91	HZA 25807 XM 167,50	230 kg	HZG 25810 XM 259,31	HZA 25810 XM 211,91	240 kg	HZG 25813 XM 295,46	HZA 25813 XM 247,86
	300 mm	220 kg	HZG 30307 XM 182,34	HZA 30307 XM 133,38	220 kg	HZG 30310 XM 203,57	HZA 30310 XM 154,61	200 kg	HZG 30313 XM 240,29	HZA 30313 XM 191,14
	400 mm	225 kg	HZG 30407 XM 196,90	HZA 30407 XM 147,19	225 kg	HZG 30410 XM 222,17	HZA 30410 XM 172,46	215 kg	HZG 30413 XM 257,77	HZA 30413 XM 207,88
	500 mm	230 kg	HZG 30507 XM 210,97	HZA 30507 XM 160,40	230 kg	HZG 30510 XM 240,72	HZA 30510 XM 190,15	230 kg	HZG 30513 XM 274,08	HZA 30513 XM 223,32
Zusatzboden inkl. 4 Fachbodenträgern	600 mm	240 kg	HZG 30607 XM 221,60	HZA 30607 XM 170,20	240 kg	HZG 30610 XM 258,98	HZA 30610 XM 207,59	240 kg	HZG 30613 XM 291,29	HZA 30613 XM 239,70
	800 mm	230 kg	HZG 30807 XM 246,25	HZA 30807 XM 193,18	230 kg	HZG 30810 XM 298,05	HZA 30810 XM 244,99	240 kg	HZG 30813 XM 340,16	HZA 30813 XM 286,91
	300 mm	220 kg	Z 07530 M / 040 12,06		220 kg	Z 10030 M / 040 15,09		200 kg	Z 13030 M / 040 20,28	
	400 mm	225 kg	Z 07540 M / 040 13,93		225 kg	Z 10040 M / 040 17,54		215 kg	Z 13040 M / 040 22,57	
	500 mm	230 kg	Z 07550 M / 040 15,69		230 kg	Z 10050 M / 040 19,94		230 kg	Z 13050 M / 040 24,65	
	600 mm	240 kg	Z 07560 M / 040 16,98		240 kg	Z 10060 M / 040 22,32		240 kg	Z 13060 M / 040 26,87	
	800 mm	230 kg	Z 07580 M / 040 20,01		230 kg	Z 10080 M / 040 27,42		240 kg	Z 13080 M / 040 33,38	





Breite		750 mm			1000 mm			1300 mm		
Höhe	Tiefe	Fachlast	Grundregal EUR	Anbauregal EUR	Fachlast	Grundregal EUR	Anbauregal EUR	Fachlast	Grundregal EUR	Anbauregal EUR

bis 330 kg Fachlast		Profile und Böden verzinkt								
2000 mm mit 5 Böden Feldlast: 3000 kg	300 mm	300 kg	HZG 20307 XS 144,49	HZA 20307 XS 106,93	300 kg	HZG 20310 XS 167,29	HZA 20310 XS 129,73	300 kg	HZG 20313 XS 202,12	HZA 20313 XS 164,37
	400 mm	300 kg	HZG 20407 XS 159,04	HZA 20407 XS 120,75	315 kg	HZG 20410 XS 183,66	HZA 20410 XS 145,37	315 kg	HZG 20413 XS 219,24	HZA 20413 XS 180,76
	500 mm	300 kg	HZG 20507 XS 170,12	HZA 20507 XS 130,96	330 kg	HZG 20610 XS 200,40	HZA 20510 XS 161,24	330 kg	HZG 20513 XS 240,03	HZA 20513 XS 200,69
	600 mm	300 kg	HZG 20607 XS 180,06	HZA 20607 XS 140,07	330 kg	HZG 20610 XS 215,09	HZA 20610 XS 175,11	330 kg	HZG 20613 XS 259,64	HZA 20613 XS 219,46
	800 mm	300 kg	HZG 20807 XS 200,21	HZA 20807 XS 158,56	330 kg	HZG 20810 XS 252,02	HZA 20810 XS 210,37	330 kg	HZG 20813 XS 306,98	HZA 20813 XS 265,14
2500 mm mit 6 Böden Feldlast: 2500 kg	300 mm	300 kg	HZG 25307 XS 169,85	HZA 25307 XS 126,55	300 kg	HZG 25310 XS 197,22	HZA 25310 XS 153,91	300 kg	HZG 25313 XS 238,94	HZA 25313 XS 195,44
	400 mm	300 kg	HZG 25407 XS 187,02	HZA 25407 XS 142,99	315 kg	HZG 25410 XS 216,57	HZA 25410 XS 172,54	315 kg	HZG 25413 XS 259,19	HZA 25413 XS 214,96
	500 mm	300 kg	HZG 25507 XS 199,98	HZA 25507 XS 155,07	330 kg	HZG 25510 XS 236,31	HZA 25510 XS 191,41	330 kg	HZG 25513 XS 283,80	HZA 25513 XS 238,70
	600 mm	300 kg	HZG 25607 XS 211,57	HZA 25607 XS 165,84	330 kg	HZG 25610 XS 253,61	HZA 25610 XS 207,88	330 kg	HZG 25613 XS 306,99	HZA 25613 XS 261,06
3000 mm mit 7 Böden Feldlast: 2100 kg	300 mm	300 kg	HZG 30307 XS 200,45	HZA 30307 XS 148,79	300 kg	HZG 30310 XS 232,38	HZA 30310 XS 180,72	300 kg	HZG 30313 XS 280,99	HZA 30313 XS 229,14
	400 mm	300 kg	HZG 30407 XS 220,74	HZA 30407 XS 168,09	315 kg	HZG 30410 XS 255,21	HZA 30410 XS 202,56	315 kg	HZG 30413 XS 304,86	HZA 30413 XS 252,02
	500 mm	300 kg	HZG 30507 XS 236,12	HZA 30507 XS 182,33	330 kg	HZG 30510 XS 278,52	HZA 30510 XS 224,72	330 kg	HZG 30513 XS 333,86	HZA 30513 XS 279,87
	600 mm	300 kg	HZG 30607 XS 249,94	HZA 30607 XS 195,03	330 kg	HZG 30610 XS 298,99	HZA 30610 XS 244,08	330 kg	HZG 30613 XS 361,21	HZA 30613 XS 306,10
Zusatzboden inkl. 4 Fachbodenträgern	300 mm	300 kg	Z 07530 S / 040 13,88		300 kg	Z 10030 S / 040 18,44		300 kg	Z 13030 S / 040 25,32	
	400 mm	300 kg	Z 07540 S / 040 16,49		315 kg	Z 10040 S / 040 21,41		315 kg	Z 13040 S / 040 28,46	
	500 mm	300 kg	Z 07550 S / 040 18,37		330 kg	Z 10050 S / 040 24,42		330 kg	Z 13050 S / 040 32,27	
	600 mm	300 kg	Z 07560 S / 040 20,01		330 kg	Z 10060 S / 040 27,02		330 kg	Z 13060 S / 040 35,86	
	800 mm	300 kg	Z 07580 S / 040 23,38		330 kg	Z 10080 S / 040 33,74		330 kg	Z 13080 S / 040 44,65	

## Unsere Regalböden für Fachbodenregale

← Bodenbreiten 750 mm / 1000 mm / 1300 mm →

Fachlasten  
**L** bis 190 kg / **M** bis 240 kg / **S** bis 330 kg

Bodenkante 40 mm hoch

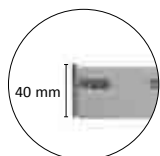

Längskanten in **Kastenform**:  
 Bodenbreiten 750 und 1000 mm - Bodentyp **S**  
 Bodenbreite 1300 mm - Bodentyp **L, M** und **S**  
 Querkanten in **C-Form**

Längs- und Querkanten in **C-Form**:  
 Bodenbreiten 750 und 1000 mm  
 Bodentyp **L** und **M**



Archivregale  
Fachbodenregale



### → Vorteile

- Oberfläche: **RAL 7035 lichtgrau** (verzinkt + zusätzliche Kunststoffbeschichtung)
- **3 Bodenbreiten**
- **Bis 330 kg** Belastung pro Boden bei gleichmäßiger Belastung
- **Flexibel:** Böden im Abstand von 25 mm höhenverstellbar (schraublos)
- **Schnelle Steckmontage**
- **Beliebig erweiterbar** - auch nachträglich

### → Info

- Einseitige Nutzung
- Ausführung mit Diagonalstreben
- Bodenkante 40 mm hoch

#### Sicherheit:

Regale mit einem Höhen-/ Tiefenverhältnis **größer als 5:1** müssen gegen Kippen gesichert werden (DGV Regel 108-007).

#### Beispiele:

2500 mm (H) : 435 mm (T) = 5,75  
Das Regal ist zu sichern.

2000 mm (H) : 635 mm (T) = 3,15  
Das Regal benötigt keine Sicherung.

Geeignete Verankerungen siehe Seite 83.

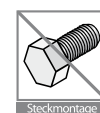

#### Außenmaße:

Breiten: Grundregal 810 / 1060 / 1360 mm  
Anbauregal 760 / 1010 / 1310 mm  
Tiefen: Bodentiefe + 35 mm

**RAL 7035**  
lichtgrau

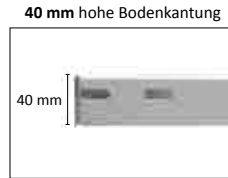
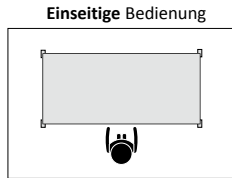

Breite		750 mm			1000 mm			1300 mm		
Höhe	Tiefe	Fachlast	Grundregal EUR	Anbauregal EUR	Fachlast	Grundregal EUR	Anbauregal EUR	Fachlast	Grundregal EUR	Anbauregal EUR

**bis 190 kg Fachlast** **Profile und Böden RAL 7035 lichtgrau**

<b>2000 mm</b> mit 5 Böden Feldlast: 1600 kg	300 mm	150 kg	HKG 20307 XL 156,98	HKA 20307 XL 111,47	150 kg	HKG 20310 XL 164,51	HKA 20310 XL 119,00	175 kg	HKG 20313 XL 212,69	HKA 20313 XL 166,99
	400 mm	145 kg	HKG 20407 XL 166,46	HKA 20407 XL 120,45	145 kg	HKG 20410 XL 178,58	HKA 20410 XL 132,57	180 kg	HKG 20413 XL 229,11	HKA 20413 XL 182,92
	500 mm	140 kg	HKG 20507 XL 177,69	HKA 20507 XL 131,09	140 kg	HKG 20510 XL 192,91	HKA 20510 XL 146,31	185 kg	HKG 20513 XL 245,36	HKA 20513 XL 198,58
	600 mm	140 kg	HKG 20607 XL 190,09	HKA 20607 XL 142,55	140 kg	HKG 20610 XL 207,50	HKA 20610 XL 159,96	190 kg	HKG 20613 XL 263,06	HKA 20613 XL 215,32
	800 mm	130 kg	HKG 20807 XL 217,54	HKA 20807 XL 166,58	130 kg	HKG 20810 XL 242,59	HKA 20810 XL 191,63	190 kg	HKG 20813 XL 309,95	HKA 20813 XL 258,79
<b>2500 mm</b> mit 6 Böden Feldlast: 1000 kg	300 mm	150 kg	HKG 25307 XL 185,81	HKA 25307 XL 132,48	150 kg	HKG 25310 XL 194,84	HKA 25310 XL 141,51	175 kg	HKG 25313 XL 252,58	HKA 25313 XL 199,06
	400 mm	145 kg	HKG 25407 XL 196,98	HKA 25407 XL 143,16	145 kg	HKG 25410 XL 211,53	HKA 25410 XL 157,71	180 kg	HKG 25413 XL 272,09	HKA 25413 XL 218,08
	500 mm	140 kg	HKG 25507 XL 210,22	HKA 25507 XL 155,81	140 kg	HKG 25510 XL 228,49	HKA 25510 XL 174,07	185 kg	HKG 25513 XL 291,36	HKA 25513 XL 236,75
	600 mm	140 kg	HKG 25607 XL 224,73	HKA 25607 XL 169,37	140 kg	HKG 25610 XL 245,62	HKA 25610 XL 190,26	190 kg	HKG 25613 XL 312,21	HKA 25613 XL 256,66
<b>3000 mm</b> mit 7 Böden Feldlast: 1700 kg	800 mm	130 kg	HKG 25807 XL 256,30	HKA 25807 XL 197,53	130 kg	HKG 25810 XL 286,36	HKA 25810 XL 227,58	190 kg	HKG 25813 XL 367,11	HKA 25813 XL 308,13
	300 mm	150 kg	HKG 30307 XL 222,32	HKA 30307 XL 157,33	150 kg	HKG 30310 XL 232,87	HKA 30310 XL 167,88	175 kg	HKG 30313 XL 300,17	HKA 30313 XL 234,98
	400 mm	145 kg	HKG 30407 XL 235,69	HKA 30407 XL 169,95	145 kg	HKG 30410 XL 252,67	HKA 30410 XL 186,93	180 kg	HKG 30413 XL 323,25	HKA 30413 XL 257,33
	500 mm	140 kg	HKG 30507 XL 251,55	HKA 30507 XL 184,91	140 kg	HKG 30510 XL 272,85	HKA 30510 XL 206,22	185 kg	HKG 30513 XL 346,13	HKA 30513 XL 279,32
<b>Zusatzboden</b>  inkl. 4 Fachbodenträgern	600 mm	140 kg	HKG 30607 XL 269,09	HKA 30607 XL 201,05	140 kg	HKG 30610 XL 293,46	HKA 30610 XL 225,42	190 kg	HKG 30613 XL 371,08	HKA 30613 XL 302,86
	800 mm	130 kg	HKG 30807 XL 308,21	HKA 30807 XL 235,04	130 kg	HKG 30810 XL 343,27	HKA 30810 XL 270,11	190 kg	HKG 30813 XL 437,42	HKA 30813 XL 364,06
	300 mm	150 kg	K 07530 L / 040 13,19		150 kg	K 10030 L / 040 14,69		175 kg	K 13030 L / 040 24,26	
	400 mm	145 kg	K 07540 L / 040 14,89		145 kg	K 10040 L / 040 17,32		180 kg	K 13040 L / 040 27,35	
<b>Zusatzboden</b>  inkl. 4 Fachbodenträgern	500 mm	140 kg	K 07550 L / 040 16,89		140 kg	K 10050 L / 040 19,94		185 kg	K 13050 L / 040 30,35	
	600 mm	140 kg	K 07560 L / 040 19,00		140 kg	K 10060 L / 040 22,48		190 kg	K 13060 L / 040 33,52	
	800 mm	130 kg	K 07580 L / 040 23,13		130 kg	K 10080 L / 040 28,13		190 kg	K 13080 L / 040 41,53	

**bis 240 kg Fachlast** **Profile und Böden RAL 7035 lichtgrau**

<b>2000 mm</b> mit 5 Böden Feldlast: 1600 kg	300 mm	220 kg	HKG 20307 XM 168,73	HKA 20307 XM 123,22	220 kg	HKG 20310 XM 184,38	HKA 20310 XM 138,86	200 kg	HKG 20313 XM 220,17	HKA 20313 XM 174,46
	400 mm	225 kg	HKG 20407 XM 180,45	HKA 20407 XM 134,45	225 kg	HKG 20410 XM 199,62	HKA 20410 XM 153,61	215 kg	HKG 20413 XM 237,71	HKA 20413 XM 191,51
	500 mm	230 kg	HKG 20507 XM 185,11	HKA 20507 XM 138,51	230 kg	HKG 20510 XM 215,29	HKA 20510 XM 168,69	230 kg	HKG 20513 XM 255,78	HKA 20513 XM 208,99
	600 mm	240 kg	HKG 20607 XM 198,79	HKA 20607 XM 151,26	240 kg	HKG 20610 XM 231,80	HKA 20610 XM 184,26	240 kg	HKG 20613 XM 276,89	HKA 20613 XM 229,16
	800 mm	230 kg	HKG 20807 XM 228,70	HKA 20807 XM 177,74	230 kg	HKG 20810 XM 267,37	HKA 20810 XM 216,41	240 kg	HKG 20813 XM 330,82	HKA 20813 XM 279,68
<b>2500 mm</b> mit 6 Böden Feldlast: 2500 kg	300 mm	220 kg	HKG 25307 XM 207,47	HKA 25307 XM 150,35	220 kg	HKG 25310 XM 226,24	HKA 25310 XM 169,13	200 kg	HKG 25313 XM 269,12	HKA 25313 XM 211,82
	400 mm	225 kg	HKG 25407 XM 221,82	HKA 25407 XM 163,98	225 kg	HKG 25410 XM 244,84	HKA 25410 XM 186,98	215 kg	HKG 25413 XM 290,46	HKA 25413 XM 232,42
	500 mm	230 kg	HKG 25507 XM 227,79	HKA 25507 XM 169,04	230 kg	HKG 25510 XM 263,99	HKA 25510 XM 205,24	230 kg	HKG 25513 XM 312,51	HKA 25513 XM 253,57
	600 mm	240 kg	HKG 25607 XM 244,76	HKA 25607 XM 184,62	240 kg	HKG 25610 XM 284,38	HKA 25610 XM 224,22	240 kg	HKG 25613 XM 338,39	HKA 25613 XM 278,05
<b>3000 mm</b> mit 7 Böden Feldlast: 1700 kg	800 mm	230 kg	HKG 25807 XM 282,71	HKA 25807 XM 217,43	230 kg	HKG 25810 XM 329,10	HKA 25810 XM 263,82	240 kg	HKG 25813 XM 405,18	HKA 25813 XM 339,70
	300 mm	220 kg	HKG 30307 XM 238,78	HKA 30307 XM 173,78	220 kg	HKG 30310 XM 260,68	HKA 30310 XM 195,69	200 kg	HKG 30313 XM 310,63	HKA 30313 XM 245,45
	400 mm	225 kg	HKG 30407 XM 255,28	HKA 30407 XM 189,54	225 kg	HKG 30410 XM 282,12	HKA 30410 XM 216,39	215 kg	HKG 30413 XM 335,29	HKA 30413 XM 269,37
	500 mm	230 kg	HKG 30507 XM 261,94	HKA 30507 XM 195,31	230 kg	HKG 30510 XM 304,17	HKA 30510 XM 237,55	230 kg	HKG 30513 XM 360,71	HKA 30513 XM 293,89
<b>Zusatzboden</b>  inkl. 4 Fachbodenträgern	600 mm	240 kg	HKG 30607 XM 281,28	HKA 30607 XM 213,24	240 kg	HKG 30610 XM 327,48	HKA 30610 XM 259,45	240 kg	HKG 30613 XM 390,45	HKA 30613 XM 322,22
	800 mm	230 kg	HKG 30807 XM 323,83	HKA 30807 XM 250,66	230 kg	HKG 30810 XM 377,97	HKA 30810 XM 304,80	240 kg	HKG 30813 XM 466,65	HKA 30813 XM 393,29
	300 mm	220 kg	K 07530 M / 040 15,54		220 kg	K 10030 M / 040 18,67		200 kg	K 13030 M / 040 25,75	
	400 mm	225 kg	K 07540 M / 040 17,69		225 kg	K 10040 M / 040 21,52		215 kg	K 13040 M / 040 29,07	
<b>Zusatzboden</b>  inkl. 4 Fachbodenträgern	500 mm	230 kg	K 07550 M / 040 18,39		230 kg	K 10050 M / 040 24,42		230 kg	K 13050 M / 040 32,44	
	600 mm	240 kg	K 07560 M / 040 20,74		240 kg	K 10060 M / 040 27,35		240 kg	K 13060 M / 040 36,28	
	800 mm	230 kg	K 07580 M / 040 25,35		230 kg	K 10080 M / 040 33,09		240 kg	K 13080 M / 040 45,70	

RAL 7035  
lichtgrau

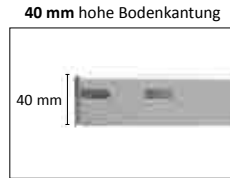
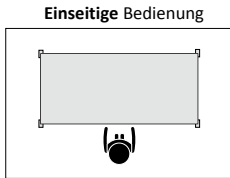

Breite		750 mm			1000 mm			1300 mm		
Höhe	Tiefe	Fachlast	Grundregal EUR	Anbauregal EUR	Fachlast	Grundregal EUR	Anbauregal EUR	Fachlast	Grundregal EUR	Anbauregal EUR



bis 330 kg Fachlast

Profile und Böden RAL 7035 lichtgrau

Höhe	Tiefe	Fachlast	750 mm		1000 mm		1300 mm			
			Grundregal EUR	Anbauregal EUR	Grundregal EUR	Anbauregal EUR	Grundregal EUR	Anbauregal EUR		
2000 mm mit 5 Böden Feldlast: 3000 kg	300 mm	300 kg	HKG 20307 XS 190,28	HKA 20307 XS 140,99	300 kg	HKG 20310 XS 222,49	HKA 20310 XS 173,19	300 kg	HKG 20313 XS 257,05	HKA 20313 XS 207,57
	400 mm	300 kg	HKG 20407 XS 210,45	HKA 20407 XS 160,42	315 kg	HKG 20410 XS 241,64	HKA 20410 XS 191,61	315 kg	HKG 20413 XS 280,80	HKA 20413 XS 230,58
	500 mm	300 kg	HKG 20507 XS 218,50	HKA 20507 XS 167,57	330 kg	HKG 20510 XS 258,71	HKA 20510 XS 207,78	330 kg	HKG 20513 XS 309,13	HKA 20513 XS 258,02
	600 mm	300 kg	HKG 20607 XS 244,33	HKA 20607 XS 191,99	330 kg	HKG 20610 XS 282,73	HKA 20610 XS 230,39	330 kg	HKG 20613 XS 335,77	HKA 20613 XS 283,25
	800 mm	300 kg	HKG 20807 XS 284,01	HKA 20807 XS 226,54	330 kg	HKG 20810 XS 335,93	HKA 20810 XS 278,46	330 kg	HKG 20813 XS 403,11	HKA 20813 XS 345,46
2500 mm mit 6 Böden Feldlast: 2500 kg	300 mm	300 kg	HKG 25307 XS 224,26	HKA 25307 XS 167,14	300 kg	HKG 25310 XS 262,90	HKA 25310 XS 205,79	300 kg	HKG 25313 XS 304,31	HKA 25313 XS 247,00
	400 mm	300 kg	HKG 25407 XS 248,16	HKA 25407 XS 190,32	315 kg	HKG 25410 XS 285,59	HKA 25410 XS 227,75	315 kg	HKG 25413 XS 332,50	HKA 25413 XS 274,46
	500 mm	300 kg	HKG 25507 XS 257,46	HKA 25507 XS 198,71	330 kg	HKG 25510 XS 305,72	HKA 25510 XS 246,97	330 kg	HKG 25513 XS 366,14	HKA 25513 XS 307,21
	600 mm	300 kg	HKG 25607 XS 287,90	HKA 25607 XS 227,75	330 kg	HKG 25610 XS 333,98	HKA 25610 XS 273,82	330 kg	HKG 25613 XS 397,55	HKA 25613 XS 337,20
3000 mm mit 7 Böden Feldlast: 2100 kg	300 mm	300 kg	HKG 30307 XS 265,93	HKA 30307 XS 197,15	300 kg	HKG 30310 XS 311,02	HKA 30310 XS 242,23	300 kg	HKG 30313 XS 359,25	HKA 30313 XS 290,28
	400 mm	300 kg	HKG 30407 XS 294,06	HKA 30407 XS 224,30	315 kg	HKG 30410 XS 337,73	HKA 30410 XS 267,97	315 kg	HKG 30413 XS 392,39	HKA 30413 XS 322,44
	500 mm	300 kg	HKG 30507 XS 305,20	HKA 30507 XS 234,25	330 kg	HKG 30510 XS 361,50	HKA 30510 XS 290,55	330 kg	HKG 30513 XS 431,94	HKA 30513 XS 360,79
	600 mm	300 kg	HKG 30607 XS 341,18	HKA 30607 XS 268,35	330 kg	HKG 30610 XS 394,94	HKA 30610 XS 322,11	330 kg	HKG 30613 XS 469,05	HKA 30613 XS 396,02
Zusatzboden inkl. 4 Fachbodenträgern	300 mm	300 kg	K 07530 S / 040 18,34		300 kg	K 10030 S / 040 24,78		300 kg	K 13030 S / 040 31,62	
	400 mm	300 kg	K 07540 S / 040 22,08		315 kg	K 10040 S / 040 28,32		315 kg	K 13040 S / 040 36,07	
	500 mm	300 kg	K 07550 S / 040 23,33		330 kg	K 10050 S / 040 31,37		330 kg	K 13050 S / 040 41,38	
	600 mm	300 kg	K 07560 S / 040 27,93		330 kg	K 10060 S / 040 35,61		330 kg	K 13060 S / 040 46,15	
	800 mm	300 kg	K 07580 S / 040 33,82		330 kg	K 10080 S / 040 44,20		330 kg	K 13080 S / 040 57,56	

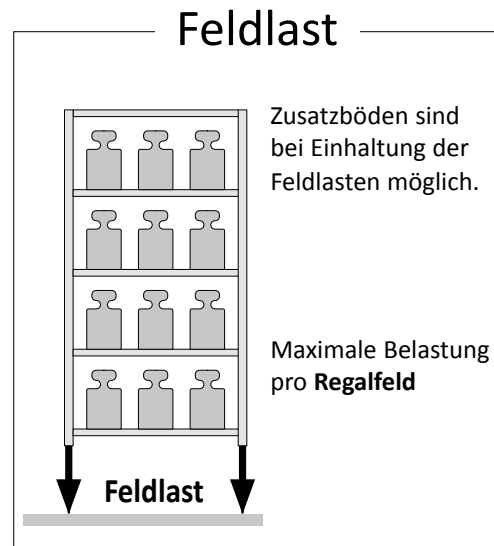
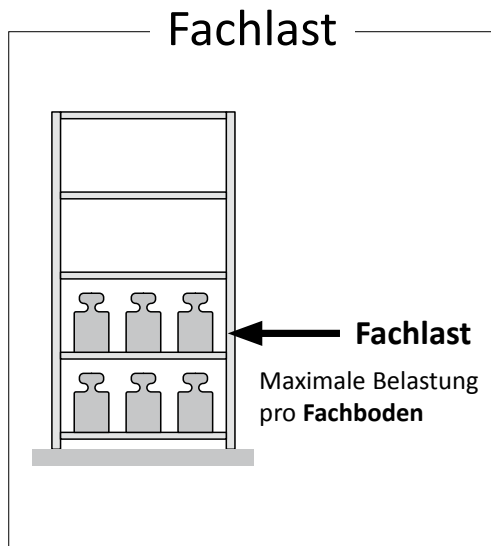

## Gelochte Böden mit individuellem Lochmuster

Wir fertigen Böden, so wie Sie sie benötigen. Sie werden individuell nach Ihren Vorgaben gestanzt.

Durch die Vielzahl der Möglichkeiten des Lochdurchmessers, -abstandes und der Lochanordnung, sind diese Böden für verschiedenste Anwendungen bestens geeignet.

Zum Beispiel können Sie wegen der guten Luftdurchlässigkeit in Serverräumen oder zur Lagerung von Textilien eingesetzt werden.

Für den Lebensmittelbereich bieten wir diese Lochböden auch aus Edelstahl an.

### Auch geeignet für Sprinkleranlagen

Diese Böden finden ihre Anwendung in einem Lager mit Sprinkleranlagen. Wir bieten die Böden mit ca. 37 % und auch mit über 50 % Wasserdurchlässigkeit an. Eine hohe Tragkraft der Böden ist gegeben.

Auch mit **Schlitzlochung** und Böden aus **Edelstahl** erhältlich.





### → Vorteile

- Oberfläche: **Farbige Profile und verzinkte Fachböden**  
(Profile verzinkt + zusätzliche, farbige Kunststoffbeschichtung in blau oder anthrazit)
- **3 Bodenbreiten**
- **Bis 190 kg Belastung pro Boden**  
bei gleichmäßiger Belastung
- **Flexibel:** Böden im Abstand von 25 mm höhenverstellbar (schraublos)
- **Schnelle Steckmontage**
- **Beliebig erweiterbar** - auch nachträglich

### → Info

- Einseitige Nutzung
- Ausführung mit Diagonalstreben
- Bodenkante 40 mm hoch

#### Sicherheit:

Regale mit einem Höhen-/ Tiefenverhältnis **größer als 5:1** müssen gegen Kippen gesichert werden (DGVU Regel 108-007).

#### Beispiele:

2500 mm (H) : 435 mm (T) = 5,75

Das Regal ist zu sichern.

2000 mm (H) : 635 mm (T) = 3,15

Das Regal benötigt keine Sicherung.

Geeignete Verankerungen siehe Seite 83.



#### Außenmaße:

Breiten: Grundregal 810 / 1060 / 1360 mm

Anbauregal 760 / 1010 / 1310 mm

Tiefen: Bodentiefe + 35 mm

blau  
anthrazit

verzinkt

Einseitige Bedienung

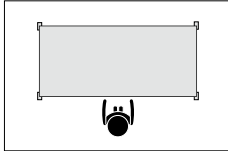

40 mm hohe Bodenkantung

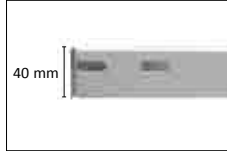

Böden mit Fachbodenträgern



Regale mit Diagonalstreben



Breite		750 mm			1000 mm			1300 mm		
Höhe	Tiefe	Fachlast	Grundregal EUR	Anbauregal EUR	Fachlast	Grundregal EUR	Anbauregal EUR	Fachlast	Grundregal EUR	Anbauregal EUR



bis 190 kg Fachlast

Profile RAL 5010 enzianblau, Böden verzinkt

2000 mm mit 5 Böden Feldlast: 1600 kg	300 mm	150 kg	HEG 203007 XL 139,26	HEA 203007 XL 95,90	150 kg	HEG 203010 XL 152,82	HEA 203010 XL 109,47	175 kg	HEG 203013 XL 177,45	HEA 203013 XL 133,91
	400 mm	145 kg	HEG 204007 XL 145,58	HEA 204007 XL 101,74	145 kg	HEG 204010 XL 165,66	HEA 204010 XL 121,82	180 kg	HEG 204013 XL 189,49	HEA 204013 XL 145,46
	500 mm	140 kg	HEG 205007 XL 156,35	HEA 205007 XL 111,92	140 kg	HEG 205010 XL 177,34	HEA 205010 XL 132,91	185 kg	HEG 205013 XL 200,05	HEA 205013 XL 155,44
	600 mm	140 kg	HEG 206007 XL 160,40	HEA 206007 XL 115,42	140 kg	HEG 206010 XL 188,75	HEA 206010 XL 143,78	190 kg	HEG 206013 XL 210,50	HEA 206013 XL 165,33
	800 mm	130 kg	HEG 208007 XL 180,78	HEA 208007 XL 134,69	130 kg	HEG 208010 XL 216,08	HEA 208010 XL 169,99	190 kg	HEG 208013 XL 237,72	HEA 208013 XL 191,44
2500 mm mit 6 Böden Feldlast: 1000 kg	300 mm	150 kg	HEG 253007 XL 165,41	HEA 253007 XL 114,24	150 kg	HEG 253010 XL 181,68	HEA 253010 XL 130,52	175 kg	HEG 253013 XL 211,16	HEA 253013 XL 159,80
	400 mm	145 kg	HEG 254007 XL 172,80	HEA 254007 XL 121,13	145 kg	HEG 254010 XL 196,90	HEA 254010 XL 145,23	180 kg	HEG 254013 XL 225,41	HEA 254013 XL 173,55
	500 mm	140 kg	HEG 255007 XL 185,49	HEA 255007 XL 133,24	140 kg	HEG 255010 XL 210,68	HEA 255010 XL 158,43	185 kg	HEG 255013 XL 237,85	HEA 255013 XL 185,42
	600 mm	140 kg	HEG 256007 XL 190,12	HEA 256007 XL 137,33	140 kg	HEG 256010 XL 224,16	HEA 256010 XL 171,35	190 kg	HEG 256013 XL 250,18	HEA 256013 XL 197,19
	800 mm	130 kg	HEG 258007 XL 214,13	HEA 258007 XL 160,23	130 kg	HEG 258010 XL 256,49	HEA 258010 XL 202,59	190 kg	HEG 258013 XL 282,39	HEA 258013 XL 228,29
3000 mm mit 7 Böden Feldlast: 1700 kg	300 mm	150 kg	HEG 303007 XL 197,09	HEA 303007 XL 135,33	150 kg	HEG 303010 XL 216,08	HEA 303010 XL 154,32	175 kg	HEG 303013 XL 250,40	HEA 303013 XL 188,45
	400 mm	145 kg	HEG 304007 XL 206,04	HEA 304007 XL 143,54	145 kg	HEG 304010 XL 234,15	HEA 304010 XL 171,65	180 kg	HEG 304013 XL 267,36	HEA 304013 XL 204,67
	500 mm	140 kg	HEG 305007 XL 221,22	HEA 305007 XL 157,86	140 kg	HEG 305010 XL 250,61	HEA 305010 XL 187,25	185 kg	HEG 305013 XL 282,25	HEA 305013 XL 218,69
	600 mm	140 kg	HEG 306007 XL 227,01	HEA 306007 XL 162,81	140 kg	HEG 306010 XL 266,71	HEA 306010 XL 202,52	190 kg	HEG 306013 XL 297,00	HEA 306013 XL 232,61
	800 mm	130 kg	HEG 308007 XL 255,76	HEA 308007 XL 189,90	130 kg	HEG 308010 XL 305,18	HEA 308010 XL 239,32	190 kg	HEG 308013 XL 335,32	HEA 308013 XL 269,27



bis 190 kg Fachlast

Profile RAL 7016 anthrazitgrau, Böden verzinkt

2000 mm mit 5 Böden Feldlast: 1600 kg	300 mm	150 kg	HAG 203007 XL 152,29	HAA 203007 XL 102,42	150 kg	HAG 203010 XL 165,86	HAA 203010 XL 115,99	175 kg	HAG 203013 XL 190,49	HAA 203013 XL 140,42
	400 mm	145 kg	HAG 204007 XL 158,62	HAA 204007 XL 108,25	145 kg	HAG 204010 XL 178,70	HAA 204010 XL 128,33	180 kg	HAG 204013 XL 202,53	HAA 204013 XL 151,97
	500 mm	140 kg	HAG 205007 XL 169,38	HAA 205007 XL 118,45	140 kg	HAG 205010 XL 190,37	HAA 205010 XL 139,44	185 kg	HAG 205013 XL 213,07	HAA 205013 XL 161,95
	600 mm	140 kg	HAG 206007 XL 173,43	HAA 206007 XL 121,93	140 kg	HAG 206010 XL 201,79	HAA 206010 XL 150,29	190 kg	HAG 206013 XL 223,54	HAA 206013 XL 171,85
	800 mm	130 kg	HAG 208007 XL 193,80	HAA 208007 XL 141,21	130 kg	HAG 208010 XL 229,11	HAA 208010 XL 176,51	190 kg	HAG 208013 XL 250,75	HAA 208013 XL 197,95
2500 mm mit 6 Böden Feldlast: 1000 kg	300 mm	150 kg	HAG 253007 XL 181,68	HAA 253007 XL 122,38	150 kg	HAG 253010 XL 197,96	HAA 253010 XL 138,65	175 kg	HAG 253013 XL 227,45	HAA 253013 XL 167,94
	400 mm	145 kg	HAG 254007 XL 189,08	HAA 254007 XL 129,27	145 kg	HAG 254010 XL 213,18	HAA 254010 XL 153,37	180 kg	HAG 254013 XL 241,69	HAA 254013 XL 181,69
	500 mm	140 kg	HAG 255007 XL 201,77	HAA 255007 XL 141,38	140 kg	HAG 255010 XL 226,95	HAA 255010 XL 166,57	185 kg	HAG 255013 XL 254,13	HAA 255013 XL 193,56
	600 mm	140 kg	HAG 256007 XL 206,40	HAA 256007 XL 145,47	140 kg	HAG 256010 XL 240,43	HAA 256010 XL 179,49	190 kg	HAG 256013 XL 266,45	HAA 256013 XL 205,33
	800 mm	130 kg	HAG 258007 XL 230,41	HAA 258007 XL 168,37	130 kg	HAG 258010 XL 272,77	HAA 258010 XL 210,73	190 kg	HAG 258013 XL 298,67	HAA 258013 XL 236,43
3000 mm mit 7 Böden Feldlast: 1700 kg	300 mm	150 kg	HAG 303007 XL 216,66	HAA 303007 XL 145,12	150 kg	HAG 303010 XL 235,65	HAA 303010 XL 164,11	175 kg	HAG 303013 XL 269,97	HAA 303013 XL 198,24
	400 mm	145 kg	HAG 304007 XL 225,61	HAA 304007 XL 153,33	145 kg	HAG 304010 XL 253,72	HAA 304010 XL 181,44	180 kg	HAG 304013 XL 286,93	HAA 304013 XL 214,45
	500 mm	140 kg	HAG 305007 XL 240,79	HAA 305007 XL 167,65	140 kg	HAG 305010 XL 270,18	HAA 305010 XL 197,03	185 kg	HAG 305013 XL 301,82	HAA 305013 XL 228,48
	600 mm	140 kg	HAG 306007 XL 246,58	HAA 306007 XL 172,60	140 kg	HAG 306010 XL 286,27	HAA 306010 XL 212,29	190 kg	HAG 306013 XL 316,56	HAA 306013 XL 242,40
	800 mm	130 kg	HAG 308007 XL 275,32	HAA 308007 XL 199,68	130 kg	HAG 308010 XL 324,75	HAA 308010 XL 249,11	190 kg	HAG 308013 XL 354,89	HAA 308013 XL 279,06

Zusatzböden, verzinkt

Zusatzboden inkl. 4 Fachbodenträgern	300 mm	150 kg	Z 07530 L / 040 10,52	150 kg	Z 10030 L / 040 13,22	175 kg	Z 13030 L / 040 18,07
	400 mm	145 kg	Z 07540 L / 040 11,58	145 kg	Z 10040 L / 040 15,60	180 kg	Z 13040 L / 040 20,28
	500 mm	140 kg	Z 07550 L / 040 13,50	140 kg	Z 10050 L / 040 17,70	185 kg	Z 13050 L / 040 22,16
	600 mm	140 kg	Z 07560 L / 040 14,09	140 kg	Z 10060 L / 040 19,77	190 kg	Z 13060 L / 040 24,04
	800 mm	130 kg	Z 07580 L / 040 17,72	130 kg	Z 10080 L / 040 24,78	190 kg	Z 13080 L / 040 29,04

Wunschfarben für Ihre Regale. So individuell Ihr Geschmack - so individuell Ihre Einrichtung. Wir schaffen die Möglichkeit sich ganz nach Ihren Wünschen einzurichten (gegen Mehrpreis). Viele RAL-Farben auf Lager. Sprechen Sie uns an.

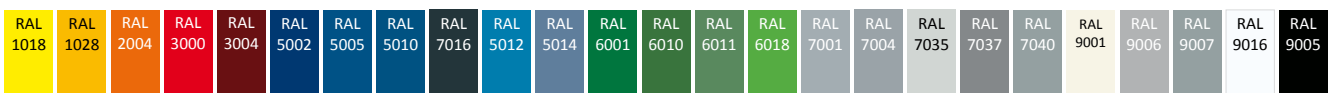





### → Vorteile

- Oberfläche: **Verzinkt**
- **3 Bodenbreiten**
- **Bis 330 kg** Belastung pro Boden bei gleichmäßiger Belastung
- **Von beiden Seiten bedienbar** - daher ideal für die Stellweise in Gängen
- **Flexibel:** Böden im Abstand von 25 mm höhenverstellbar (schraublos)
- **Schnelle Steckmontage**
- **Beliebig erweiterbar** - auch nachträglich

### → Info

- Beidseitige Nutzung
- Ausführung mit Aussteifungstraversen
- Bodenkante 40 mm hoch

#### Sicherheit:

Regale mit einem Höhen-/ Tiefenverhältnis **größer als 5:1** müssen gegen Kippen gesichert werden (DGUV Regel 108-007).

#### Beispiele:

3000 mm (H) : 335 mm (T) = 8,96

Das Regal ist zu sichern.

2500 mm (H) : 635 mm (T) = 3,94

Das Regal benötigt keine Sicherung.

Geeignete Verankerungen siehe Seite 83.



#### Außenmaße:

Breiten: Grundregal 810 / 1060 / 1360 mm

Anbauregal 760 / 1010 / 1310 mm

Tiefen: Bodentiefe + 35 mm

Weitere Abmessungen auf Anfrage.



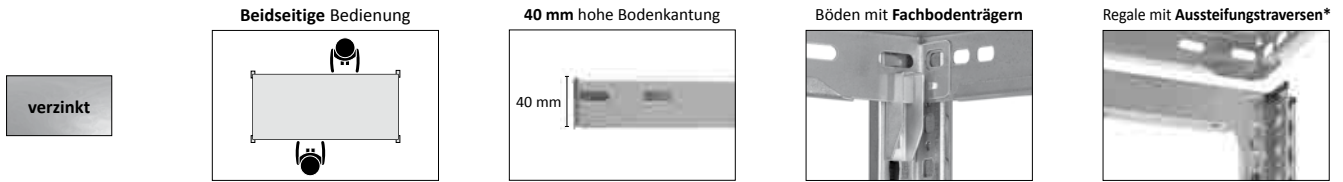

Breite		750 mm				1000 mm				1300 mm			
Höhe	Tiefe	Fachlast	Grundregal EUR	Anbauregal EUR	Fachlast	Grundregal EUR	Anbauregal EUR	Fachlast	Grundregal EUR	Anbauregal EUR			

S bis 330 kg Fachlast		Profile und Böden verzinkt									
2000 mm mit 5 Böden Feldlast: 2100 kg	300 mm	300 kg	HZG 20307 AS 164,33	HZA 20307 AS 131,00	300 kg	HZG 20310 AS 193,71	HZA 20310 AS 160,37	300 kg	HZG 20313 AS 235,02	HZA 20313 AS 201,68	
	400 mm	300 kg	HZG 20407 AS 178,94	HZA 20407 AS 144,87	315 kg	HZG 20410 AS 210,09	HZA 20410 AS 176,01	315 kg	HZG 20413 AS 252,14	HZA 20413 AS 218,06	
	500 mm	300 kg	HZG 20507 AS 190,02	HZA 20507 AS 155,07	330 kg	HZG 20510 AS 226,82	HZA 20510 AS 191,89	330 kg	HZG 20513 AS 272,94	HZA 20513 AS 237,99	
	600 mm	300 kg	HZG 20607 AS 200,00	HZA 20607 AS 164,21	330 kg	HZG 20610 AS 241,52	HZA 20610 AS 205,75	330 kg	HZG 20613 AS 292,55	HZA 20613 AS 256,77	
	800 mm	300 kg	HZG 20807 AS 220,09	HZA 20807 AS 182,66	330 kg	HZG 20810 AS 278,44	HZA 20810 AS 241,01	330 kg	HZG 20813 AS 339,89	HZA 20813 AS 302,44	
2500 mm mit 6 Böden Feldlast: 2100 kg	300 mm	300 kg	HZG 25307 AS 199,12	HZA 25307 AS 160,05	300 kg	HZG 25310 AS 235,26	HZA 25310 AS 196,18	300 kg	HZG 25313 AS 285,75	HZA 25313 AS 246,66	
	400 mm	300 kg	HZG 25407 AS 216,36	HZA 25407 AS 176,54	315 kg	HZG 25410 AS 254,61	HZA 25410 AS 214,79	315 kg	HZG 25413 AS 305,99	HZA 25413 AS 266,18	
	500 mm	300 kg	HZG 25507 AS 229,30	HZA 25507 AS 188,61	330 kg	HZG 25510 AS 274,36	HZA 25510 AS 233,67	330 kg	HZG 25513 AS 330,61	HZA 25513 AS 289,91	
	600 mm	300 kg	HZG 25607 AS 240,94	HZA 25607 AS 199,40	330 kg	HZG 25610 AS 291,66	HZA 25610 AS 250,15	330 kg	HZG 25613 AS 353,80	HZA 25613 AS 312,28	
3000 mm mit 7 Böden Feldlast: 2400 kg	300 mm	300 kg	HZG 30307 AS 239,18	HZA 30307 AS 191,73	300 kg	HZG 30310 AS 282,04	HZA 30310 AS 234,60	300 kg	HZG 30313 AS 341,70	HZA 30313 AS 294,25	
	400 mm	300 kg	HZG 30407 AS 259,54	HZA 30407 AS 211,09	315 kg	HZG 30410 AS 304,87	HZA 30410 AS 256,44	315 kg	HZG 30413 AS 365,57	HZA 30413 AS 317,15	
	500 mm	300 kg	HZG 30507 AS 274,93	HZA 30507 AS 225,32	330 kg	HZG 30510 AS 328,19	HZA 30510 AS 278,61	330 kg	HZG 30513 AS 394,57	HZA 30513 AS 344,99	
	600 mm	300 kg	HZG 30607 AS 288,78	HZA 30607 AS 238,05	330 kg	HZG 30610 AS 348,65	HZA 30610 AS 297,96	330 kg	HZG 30613 AS 421,91	HZA 30613 AS 371,23	
Zusatzboden inkl. 4 Fachbodenträgern	300 mm	300 kg	Z 07530 S / 040 13,88		300 kg	Z 10030 S / 040 18,44		300 kg	Z 13030 S / 040 25,32		
	400 mm	300 kg	Z 07540 S / 040 16,49		315 kg	Z 10040 S / 040 21,41		315 kg	Z 13040 S / 040 28,46		
	500 mm	300 kg	Z 07550 S / 040 18,37		330 kg	Z 10050 S / 040 24,42		330 kg	Z 13050 S / 040 32,27		
	600 mm	300 kg	Z 07560 S / 040 20,01		330 kg	Z 10060 S / 040 27,02		330 kg	Z 13060 S / 040 35,86		
	800 mm	300 kg	Z 07580 S / 040 23,38		330 kg	Z 10080 S / 040 33,74		330 kg	Z 13080 S / 040 44,65		



## Beidseitige Regal-Bedienung

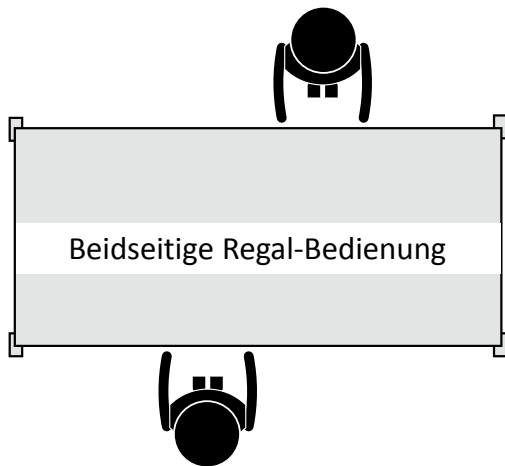

Diese Regale können von beiden Seiten bedient werden. Hier werden je nach Belastung und Höhe unterschiedlich viele Aussteifungstraversen pro Regal eingebaut. Diese dienen zur Stabilität des Regals und gleichzeitig auch als Träger von Fachböden. Eine Strebe im hinteren Regalbereich ist nicht mehr erforderlich.

Zum Beispiel: Ein 2 Meter hohes Regal benötigt nur 2 Paar Traversen, wenn die Fachlast vom Typ L (bis 190 kg) ist. In einem 3 Meter hohem Regal werden 5 Paar benötigt, wenn die Fachlast vom Typ S (bis 330 kg) ist. Die übrigen Fachböden in einem Regal werden auf Fachbodenträger gelegt.



Höhe	Bodentyp L Anzahl	Bodentyp M Anzahl	Bodentyp S Anzahl
2000 mm	2 Paar	3 Paar	3 Paar
2500 mm	3 Paar	3 Paar	4 Paar
3000 mm	3 Paar	4 Paar	5 Paar



Archivregale

Fachbodenregale





## Starke Fachböden

Unsere Standardfachböden verfügen über eine **40 mm hohe Aufkantung**.

Wir unterscheiden **3 Belastungstypen**:

**Typ L** - leichte Lasten **bis 190 kg**

**Typ M** - mittelschwere Lasten **bis 240 kg**

**Typ S** - schwere Lasten **bis 330 kg**





### → Vorteile

- Oberfläche: **RAL 7035 lichtgrau** (verzinkt + zusätzliche Kunststoffbeschichtung)
- **3 Bodenbreiten**
- **Bis 330 kg** Belastung pro Boden bei gleichmäßiger Belastung
- **Von beiden Seiten bedienbar** - daher ideal für die Stellweise in Gängen
- **Flexibel:** Böden im Abstand von 25 mm höhenverstellbar (schraublos)
- **Schnelle Steckmontage**
- **Beliebig erweiterbar** - auch nachträglich

### → Info

- Beidseitige Nutzung
- Ausführung mit Aussteifungstraversen
- Bodenkante 40 mm hoch

#### Sicherheit:

Regale mit einem Höhen-/ Tiefenverhältnis **größer als 5:1** müssen gegen Kippen gesichert werden (DGUV Regel 108-007).

#### Beispiele:

3000 mm (H) : 335 mm (T) = 8,96

Das Regal ist zu sichern.

2500 mm (H) : 635 mm (T) = 3,94

Das Regal benötigt keine Sicherung.

Geeignete Verankerungen siehe Seite 83.



#### Außenmaße:

Breiten: Grundregal 810 / 1060 / 1360 mm  
Anbauregal 760 / 1010 / 1310 mm

Tiefen: Bodentiefe + 35 mm

Weitere Abmessungen auf Anfrage.

RAL 7035  
lichtgrau

Beidseitige Bedienung

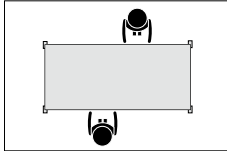

40 mm hohe Bodenkantung

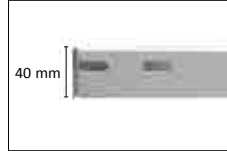

Böden mit Fachbodenträgern

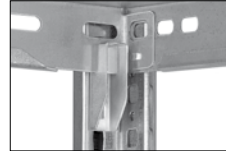

Regale mit Aussteifungstraversen\*



Breite		750 mm				1000 mm				1300 mm			
Höhe	Tiefe	Fachlast	Grundregal EUR	Anbauregal EUR	Fachlast	Grundregal EUR	Anbauregal EUR	Fachlast	Grundregal EUR	Anbauregal EUR			



bis 190 kg Fachlast

Profile und Böden RAL 7035 lichtgrau

2000 mm mit 5 Böden Feldlast: 1200 kg	300 mm	150 kg	HKG 20307 AL 175,11	HKA 20307 AL 133,81	150 kg	HKG 20310 AL 188,67	HKA 20310 AL 147,38	175 kg	HKG 20313 AL 240,62	HKA 20313 AL 199,32
	400 mm	145 kg	HKG 20407 AL 184,55	HKA 20407 AL 142,76	145 kg	HKG 20410 AL 202,73	HKA 20410 AL 160,95	180 kg	HKG 20413 AL 257,03	HKA 20413 AL 215,25
	500 mm	140 kg	HKG 20507 AL 195,82	HKA 20507 AL 153,42	140 kg	HKG 20510 AL 217,08	HKA 20510 AL 174,69	185 kg	HKG 20513 AL 273,29	HKA 20513 AL 230,91
	600 mm	140 kg	HKG 20607 AL 208,21	HKA 20607 AL 164,88	140 kg	HKG 20610 AL 231,67	HKA 20610 AL 188,34	190 kg	HKG 20613 AL 290,97	HKA 20613 AL 247,66
	800 mm	130 kg	HKG 20807 AL 235,64	HKA 20807 AL 188,89	130 kg	HKG 20810 AL 266,75	HKA 20810 AL 220,01	190 kg	HKG 20813 AL 337,86	HKA 20813 AL 291,13
2500 mm mit 6 Böden Feldlast: 1000 kg	300 mm	150 kg	HKG 25307 AL 217,19	HKA 25307 AL 168,08	150 kg	HKG 25310 AL 235,31	HKA 25310 AL 186,19	175 kg	HKG 25313 AL 298,87	HKA 25313 AL 249,77
	400 mm	145 kg	HKG 25407 AL 228,33	HKA 25407 AL 178,72	145 kg	HKG 25410 AL 251,99	HKA 25410 AL 202,38	180 kg	HKG 25413 AL 318,38	HKA 25413 AL 268,78
	500 mm	140 kg	HKG 25507 AL 241,60	HKA 25507 AL 191,39	140 kg	HKG 25510 AL 268,95	HKA 25510 AL 218,74	185 kg	HKG 25513 AL 337,65	HKA 25513 AL 287,45
	600 mm	140 kg	HKG 25607 AL 256,10	HKA 25607 AL 204,95	140 kg	HKG 25610 AL 286,09	HKA 25610 AL 234,94	190 kg	HKG 25613 AL 358,50	HKA 25613 AL 307,36
3000 mm mit 7 Böden Feldlast: 1300 kg	300 mm	150 kg	HKG 30307 AL 253,75	HKA 30307 AL 192,96	150 kg	HKG 30310 AL 273,33	HKA 30310 AL 212,55	175 kg	HKG 30313 AL 346,46	HKA 30313 AL 285,68
	400 mm	145 kg	HKG 30407 AL 267,08	HKA 30407 AL 205,54	145 kg	HKG 30410 AL 293,12	HKA 30410 AL 231,61	180 kg	HKG 30413 AL 369,55	HKA 30413 AL 308,03
	500 mm	140 kg	HKG 30507 AL 282,97	HKA 30507 AL 220,53	140 kg	HKG 30510 AL 313,31	HKA 30510 AL 250,90	185 kg	HKG 30513 AL 392,42	HKA 30513 AL 330,01
	600 mm	140 kg	HKG 30607 AL 300,50	HKA 30607 AL 236,66	140 kg	HKG 30610 AL 333,92	HKA 30610 AL 270,11	190 kg	HKG 30613 AL 417,37	HKA 30613 AL 353,55
Zusatzboden inkl. 4 Fachbodenträgern	300 mm	150 kg	K 07530 L / 040 13,19		150 kg	K 10030 L / 040 14,69		175 kg	K 13030 L / 040 24,26	
	400 mm	145 kg	K 07540 L / 040 14,89		145 kg	K 10040 L / 040 17,32		180 kg	K 13040 L / 040 27,35	
	500 mm	140 kg	K 07550 L / 040 16,89		140 kg	K 10050 L / 040 19,94		185 kg	K 13050 L / 040 30,35	
	600 mm	140 kg	K 07560 L / 040 19,00		140 kg	K 10060 L / 040 22,48		190 kg	K 13060 L / 040 33,52	
	800 mm	130 kg	K 07580 L / 040 23,13		130 kg	K 10080 L / 040 28,13		190 kg	K 13080 L / 040 41,53	



bis 240 kg Fachlast

Profile und Böden RAL 7035 lichtgrau

2000 mm mit 5 Böden Feldlast: 1600 kg	300 mm	220 kg	HKG 20307 AM 200,06	HKA 20307 AM 158,76	220 kg	HKG 20310 AM 224,84	HKA 20310 AM 183,55	200 kg	HKG 20313 AM 266,46	HKA 20313 AM 225,16
	400 mm	225 kg	HKG 20407 AM 211,79	HKA 20407 AM 170,00	225 kg	HKG 20410 AM 240,08	HKA 20410 AM 198,30	215 kg	HKG 20413 AM 284,00	HKA 20413 AM 242,21
	500 mm	230 kg	HKG 20507 AM 216,46	HKA 20507 AM 174,07	230 kg	HKG 20510 AM 255,74	HKA 20510 AM 213,36	230 kg	HKG 20513 AM 302,07	HKA 20513 AM 259,69
	600 mm	240 kg	HKG 20607 AM 230,15	HKA 20607 AM 186,83	240 kg	HKG 20610 AM 272,26	HKA 20610 AM 228,94	240 kg	HKG 20613 AM 323,18	HKA 20613 AM 279,86
	800 mm	230 kg	HKG 20807 AM 260,07	HKA 20807 AM 213,32	230 kg	HKG 20810 AM 307,83	HKA 20810 AM 261,09	240 kg	HKG 20813 AM 377,12	HKA 20813 AM 330,38
2500 mm mit 6 Böden Feldlast: 1800 kg	300 mm	220 kg	HKG 25307 AM 238,80	HKA 25307 AM 185,91	220 kg	HKG 25310 AM 266,71	HKA 25310 AM 213,82	200 kg	HKG 25313 AM 315,41	HKA 25313 AM 262,52
	400 mm	225 kg	HKG 25407 AM 253,17	HKA 25407 AM 199,54	225 kg	HKG 25410 AM 285,29	HKA 25410 AM 231,67	215 kg	HKG 25413 AM 336,76	HKA 25413 AM 283,12
	500 mm	230 kg	HKG 25507 AM 259,15	HKA 25507 AM 204,61	230 kg	HKG 25510 AM 304,45	HKA 25510 AM 249,93	230 kg	HKG 25513 AM 358,80	HKA 25513 AM 304,28
	600 mm	240 kg	HKG 25607 AM 276,13	HKA 25607 AM 220,20	240 kg	HKG 25610 AM 324,83	HKA 25610 AM 268,89	240 kg	HKG 25613 AM 384,69	HKA 25613 AM 328,75
3000 mm mit 7 Böden Feldlast: 1700 kg	300 mm	220 kg	HKG 30307 AM 283,39	HKA 30307 AM 222,60	220 kg	HKG 30310 AM 317,45	HKA 30310 AM 256,67	200 kg	HKG 30313 AM 375,30	HKA 30313 AM 314,52
	400 mm	225 kg	HKG 30407 AM 299,91	HKA 30407 AM 238,38	225 kg	HKG 30410 AM 338,88	HKA 30410 AM 277,37	215 kg	HKG 30413 AM 399,95	HKA 30413 AM 338,45
	500 mm	230 kg	HKG 30507 AM 306,58	HKA 30507 AM 244,14	230 kg	HKG 30510 AM 360,94	HKA 30510 AM 298,52	230 kg	HKG 30513 AM 425,38	HKA 30513 AM 362,96
	600 mm	240 kg	HKG 30607 AM 325,93	HKA 30607 AM 262,09	240 kg	HKG 30610 AM 384,24	HKA 30610 AM 320,42	240 kg	HKG 30613 AM 455,11	HKA 30613 AM 391,29
Zusatzboden inkl. 4 Fachbodenträgern	300 mm	220 kg	K 07530 M / 040 15,54		220 kg	K 10030 M / 040 18,67		200 kg	K 13030 M / 040 25,75	
	400 mm	225 kg	K 07540 M / 040 17,69		225 kg	K 10040 M / 040 21,52		215 kg	K 13040 M / 040 29,07	
	500 mm	230 kg	K 07550 M / 040 18,39		230 kg	K 10050 M / 040 24,42		230 kg	K 13050 M / 040 32,44	
	600 mm	240 kg	K 07560 M / 040 20,74		240 kg	K 10060 M / 040 27,35		240 kg	K 13060 M / 040 36,28	
	800 mm	230 kg	K 07580 M / 040 25,35		230 kg	K 10080 M / 040 33,09		240 kg	K 13080 M / 040 45,70	

\* Ausführung mit Aussteifungstraversen. Die Anzahl richtet sich nach der Regalhöhe und der Belastung.



Fachlasten bis 330 kg siehe Seite 72.





Breite		750 mm				1000 mm				1300 mm			
Höhe	Tiefe	Fachlast	Grundregal EUR	Anbauregal EUR	Fachlast	Grundregal EUR	Anbauregal EUR	Fachlast	Grundregal EUR	Anbauregal EUR			
<b>S bis 330 kg Fachlast</b>													
<b>Profile und Böden RAL 7035 lichtgrau</b>													
2000 mm mit 5 Böden Feldlast: 2100 kg	300 mm	300 kg	HKG 20307 AS 221,61	HKA 20307 AS 176,54	300 kg	HKG 20310 AS 262,95	HKA 20310 AS 217,87	300 kg	HKG 20313 AS 303,34	HKA 20313 AS 258,26			
	400 mm	300 kg	HKG 20407 AS 241,77	HKA 20407 AS 195,95	315 kg	HKG 20410 AS 282,10	HKA 20410 AS 236,29	315 kg	HKG 20413 AS 327,09	HKA 20413 AS 281,28			
	500 mm	300 kg	HKG 20507 AS 249,84	HKA 20507 AS 203,13	330 kg	HKG 20510 AS 299,16	HKA 20510 AS 252,46	330 kg	HKG 20513 AS 355,42	HKA 20513 AS 308,71			
	600 mm	300 kg	HKG 20607 AS 275,67	HKA 20607 AS 227,55	330 kg	HKG 20610 AS 323,19	HKA 20610 AS 275,07	330 kg	HKG 20613 AS 382,06	HKA 20613 AS 333,95			
	800 mm	300 kg	HKG 20807 AS 315,33	HKA 20807 AS 262,08	330 kg	HKG 20810 AS 376,38	HKA 20810 AS 323,14	330 kg	HKG 20813 AS 449,40	HKA 20813 AS 396,17			
2500 mm mit 6 Böden Feldlast: 2100 kg	300 mm	300 kg	HKG 25307 AS 268,83	HKA 25307 AS 215,94	300 kg	HKG 25310 AS 319,67	HKA 25310 AS 266,77	300 kg	HKG 25313 AS 368,96	HKA 25313 AS 316,08			
	400 mm	300 kg	HKG 25407 AS 292,72	HKA 25407 AS 239,09	315 kg	HKG 25410 AS 342,36	HKA 25410 AS 288,72	315 kg	HKG 25413 AS 397,17	HKA 25413 AS 343,54			
	500 mm	300 kg	HKG 25507 AS 302,06	HKA 25507 AS 247,52	330 kg	HKG 25510 AS 362,47	HKA 25510 AS 307,95	330 kg	HKG 25513 AS 430,81	HKA 25513 AS 376,29			
	600 mm	300 kg	HKG 25607 AS 332,48	HKA 25607 AS 276,55	330 kg	HKG 25610 AS 390,73	HKA 25610 AS 334,80	330 kg	HKG 25613 AS 462,21	HKA 25613 AS 406,28			
	800 mm	300 kg	HKG 25807 AS 378,03	HKA 25807 AS 316,96	330 kg	HKG 25810 AS 452,52	HKA 25810 AS 391,45	330 kg	HKG 25813 AS 540,97	HKA 25813 AS 479,91			
3000 mm mit 7 Böden Feldlast: 2400 kg	300 mm	300 kg	HKG 30307 AS 323,77	HKA 30307 AS 259,21	300 kg	HKG 30310 AS 384,07	HKA 30310 AS 319,51	300 kg	HKG 30313 AS 442,28	HKA 30313 AS 377,73			
	400 mm	300 kg	HKG 30407 AS 351,90	HKA 30407 AS 286,34	315 kg	HKG 30410 AS 410,79	HKA 30410 AS 345,25	315 kg	HKG 30413 AS 475,42	HKA 30413 AS 409,88			
	500 mm	300 kg	HKG 30507 AS 363,08	HKA 30507 AS 296,32	330 kg	HKG 30510 AS 434,57	HKA 30510 AS 367,82	330 kg	HKG 30513 AS 514,97	HKA 30513 AS 448,24			
	600 mm	300 kg	HKG 30607 AS 399,05	HKA 30607 AS 330,42	330 kg	HKG 30610 AS 468,00	HKA 30610 AS 399,39	330 kg	HKG 30613 AS 552,09	HKA 30613 AS 483,47			
	800 mm	300 kg	HKG 30807 AS 453,89	HKA 30807 AS 378,42	330 kg	HKG 30810 AS 541,79	HKA 30810 AS 466,34	330 kg	HKG 30813 AS 645,69	HKA 30813 AS 570,24			
Zusatzboden inkl. 4 Fachbodenträgern	300 mm	300 kg	K 07530 S / 040 18,34		300 kg	K 10030 S / 040 24,78		300 kg	K 13030 S / 040 31,62				
	400 mm	300 kg	K 07540 S / 040 22,08		315 kg	K 10040 S / 040 28,32		315 kg	K 13040 S / 040 36,07				
	500 mm	300 kg	K 07550 S / 040 23,33		330 kg	K 10050 S / 040 31,37		330 kg	K 13050 S / 040 41,38				
	600 mm	300 kg	K 07560 S / 040 27,93		330 kg	K 10060 S / 040 35,61		330 kg	K 13060 S / 040 46,15				
	800 mm	300 kg	K 07580 S / 040 33,82		330 kg	K 10080 S / 040 44,20		330 kg	K 13080 S / 040 57,56				

\* Ausführung mit Aussteifungstraversen. Die Anzahl richtet sich nach der Regalhöhe und der Belastung.



## Flexible Bodeneinteilung

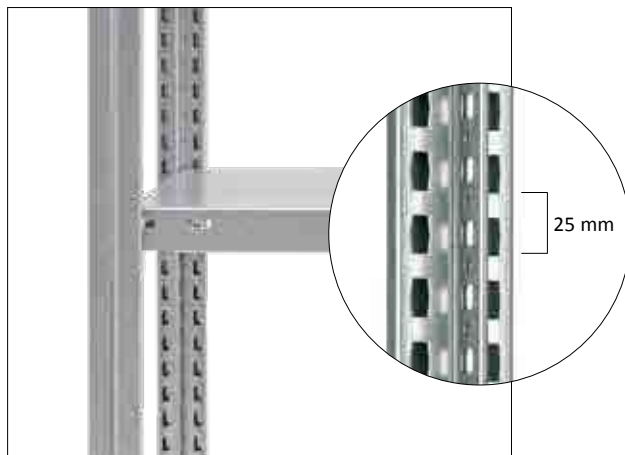

Die Lagerebenen können bei unseren Steckregalen flexibel eingeteilt werden. Der Abstand beträgt 25 mm.

Bei einseitig nutzbaren Regalen (mit Diagonalstreben) liegen alle Böden auf Fachbodenträger. Bei Regalen zur beidseitigen Nutzung (mit Aussteifungstraversen) liegen die Böden auf Traversen (Anzahl pro Regal siehe Seite 66) oder auf Fachbodenträger.

Die Böden, die auf Fachbodenträger liegen, können jederzeit in der Höhe verstellt werden. Damit bleibt das Lager flexibel. Geänderte Anforderungen an das Regal können sofort umgesetzt werden.

Die Regale können mit zusätzlichen Böden ergänzt werden. Wichtig ist hierbei, dass die zulässige Feldlast (siehe auch Seite 60) nicht überschritten wird.





### → Vorteile

- **Bis 125 kg** Belastung pro Boden bei gleichmäßiger Belastung
- **Raumecken zu 100% nutzen**
- **Flexibel:** Böden im Abstand von 25 mm höhenverstellbar (schraublos)
- **Schnelle Steckmontage** und beliebig erweiterbar
- **Empfohlene Anbauregale** siehe Seite auch 54 bis Seite 58

### → Info

- Ausführung mit Diagonalstreben und Aussteifungstraversen
- Bodenkante 40 mm hoch

#### Sicherheit:

Regale mit einem Höhen-/ Tiefenverhältnis **größer als 5:1** müssen gegen Kippen gesichert werden (DGVV Regel 108-007).

#### Beispiele:

3000 mm (H) : 435 mm (T) = 6,91

Das Regal ist zu sichern.

2000 mm (H) : 535 mm (T) = 3,74

Das Regal benötigt keine Sicherung.

Geeignete Verankerungen siehe Seite 83.

#### Außenmaße:

Breite 1: Bodenbreite + 60 mm

Breite 2: Bodenbreite + Tiefe + 50 mm

Regaltiefe: Bodentiefe + 35 mm

Weitere Abmessungen auf Anfrage.

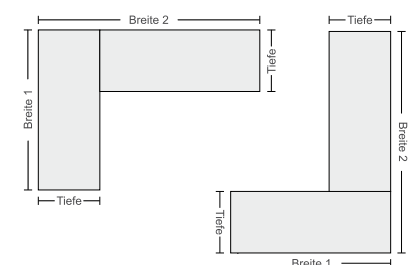



<b>Breite</b>	<b>1000 mm</b>	<b>1300 mm</b>
---------------	----------------	----------------

Höhe	Tiefe	Bodenanzahl*	Feldlast	Fachlast	Eckregal EUR	Anbauregal EUR	Eckregal EUR	Anbauregal EUR
------	-------	--------------	----------	----------	--------------	----------------	--------------	----------------

bis 125 kg Fachlast					Profile und Böden verzinkt			
2000 mm	400 mm	2 x 5	900 kg	125 kg	HZE 20410 AXL <b>335,08</b>	HZA 20410 XL <b>113,31</b>	HZE 20413 AXL <b>361,05</b>	HZA 20413 XL <b>136,96</b>
	500 mm	2 x 5	900 kg	125 kg	HZE 20510 AXL <b>362,34</b>	HZA 20510 XL <b>124,41</b>	HZE 20513 AXL <b>381,58</b>	HZA 20513 XL <b>146,93</b>
2500 mm	400 mm	2 x 6	900 kg	125 kg	HZE 25410 AXL <b>401,29</b>	HZA 25410 XL <b>134,65</b>	HZE 25413 AXL <b>433,10</b>	HZA 25413 XL <b>162,99</b>
	500 mm	2 x 6	900 kg	125 kg	HZE 25510 AXL <b>433,65</b>	HZA 25510 XL <b>147,86</b>	HZE 25513 AXL <b>457,40</b>	HZA 25513 XL <b>174,84</b>
3000 mm	400 mm	2 x 7	900 kg	125 kg	HZE 30410 AXL <b>470,28</b>	HZA 30410 XL <b>158,86</b>	HZE 30413 AXL <b>506,79</b>	HZA 30413 XL <b>191,88</b>
	500 mm	2 x 7	900 kg	125 kg	HZE 30510 AXL <b>508,62</b>	HZA 30510 XL <b>174,45</b>	HZE 30513 AXL <b>535,71</b>	HZA 30513 XL <b>205,90</b>
<b>Zusatzebene 400 mm tief, kpl.*</b>					ZE 10040 AXL <b>43,16</b>	Z 10040 L / 040 <b>15,60</b>	ZE 13040 AXL <b>47,86</b>	Z 13040 L / 040 <b>20,28</b>
<b>Zusatzebene 500 mm tief, kpl.*</b>					ZE 10050 AXL <b>48,27</b>	Z 10050 L / 040 <b>17,70</b>	ZE 13050 AXL <b>51,62</b>	Z 13050 L / 040 <b>22,16</b>

bis 125 kg Fachlast					Profile und Böden RAL 7035 lichtgrau			
2000 mm	400 mm	2 x 5	900 kg	125 kg	HKE 20410 AXL <b>426,53</b>	HKA 20410 XL <b>132,57</b>	HKE 20413 AXL <b>479,26</b>	HKA 20413 XL <b>182,92</b>
	500 mm	2 x 5	900 kg	125 kg	HKE 20510 AXL <b>456,74</b>	HKA 20510 XL <b>146,31</b>	HKE 20513 AXL <b>511,18</b>	HKA 20513 XL <b>198,58</b>
2500 mm	400 mm	2 x 6	900 kg	125 kg	HKE 25410 AXL <b>512,26</b>	HKA 25410 XL <b>157,71</b>	HKE 25413 AXL <b>576,12</b>	HKA 25413 XL <b>218,08</b>
	500 mm	2 x 6	900 kg	125 kg	HKE 25510 AXL <b>548,15</b>	HKA 25510 XL <b>174,07</b>	HKE 25513 AXL <b>614,06</b>	HKA 25513 XL <b>236,75</b>
3000 mm	400 mm	2 x 7	900 kg	125 kg	HKE 30410 AXL <b>602,10</b>	HKA 30410 XL <b>186,93</b>	HKE 30413 AXL <b>676,06</b>	HKA 30413 XL <b>257,33</b>
	500 mm	2 x 7	900 kg	125 kg	HKE 30510 AXL <b>644,57</b>	HKA 30510 XL <b>206,22</b>	HKE 30513 AXL <b>720,92</b>	HKA 30513 XL <b>279,32</b>
<b>Zusatzebene 400 mm tief, kpl.*</b>					KE 10040 AXL <b>54,12</b>	K 10040 L / 040 <b>17,32</b>	KE 13040 AXL <b>63,17</b>	K 13040 L / 040 <b>27,35</b>
<b>Zusatzebene 500 mm tief, kpl.*</b>					KE 10050 AXL <b>59,80</b>	K 10050 L / 040 <b>19,94</b>	KE 13050 AXL <b>69,20</b>	K 13050 L / 040 <b>30,35</b>

\*Lieferumfang: Zusatzebene Eckregal = 2 Böden, inkl. Montagematerial | Zusatzebene Anbauregal = 1 Boden, inkl. Montagematerial

### Eck-Regale zur optimalen Raumausnutzung

Nutzen Sie die Raumecken in Ihrem Lager zu 100% aus.

Die gesamte Lagerfläche kann genutzt werden und der „tote Winkel“ wird damit vermieden. Im vorderen Entnahmebereich ist kein störendes Profil.

Diese Regale können problemlos bei gleicher Tiefe mit weiteren Regalen und Zubehör aus der ORION PLUS Serie ergänzt werden.





**Aus der Praxis: Seiten- und Rückwände aus Drahtgitter** geben dem Lagergut Halt und schützen es vor dem Herabfallen (rechte Seite, Bild oben). -> Seite 20

Halbhohe **Vollblech-Seitenwände** oder seitlich komplett verkleidete Regale schützen die Ware und bieten vielseitige Möglichkeiten (rechte Seite, Bild links und oben). -> Seite 20

Sie geben besondere Stabilität und tragen Sorge, dass nichts verrückt: **Doppelregal-Verbinder** für Regale die Rücken-an-Rücken stehen (rechte Seite, Bild links unten). -> Seite 83



Seite 80



**Mit Zubehör ergänzen**  
 Jedes Lager ist individuell:  
 Passen Sie die Regale an die jeweiligen  
 Anforderungen an.



Seite 80



Seite 54



Seite 83

1	Kleiderstange.....Seite	82
2	Anschlagleiste .....Seite	82
3	Schrägboden .....Seite	154
4	Wannenboden.....Seite	147
5	Gitter-Rückwand .....Seite	80
6	Gitter-Seitenwand .....Seite	80
7	Muldeneinsätze.....Seite	81
8	Fachteiler, freistehend.....Seite	81
9	Schüttgutleiste .....Seite	82
10	Fußblende .....Seite	83
11	Auszugboden.....Seite	82
12	Vollblech-Rückwand.....Seite	80
13	Einzelschublade.....Seite	84
14	Vollblech-Seitenwand.....Seite	80
15	Trennblech, freistehend .....Seite	81
16	Trennblech, gesteckt .....Seite	81
17	Schubladen-Einbaublock.....Seite	84
18	Flügeltüren .....Seite	86
19	Lochblech-Seitenwand .....auf Anfrage	



VIELSEITIGKEIT GARANTIERT - 10 Jahre Nachkaufgarantie





Archivregale

Fachbodenregale

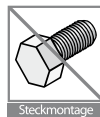
5 Jahre  
Garantie10 Jahre  
Nachkauf  
Garantie

Umfangreiches Zubehör ermöglicht es Regale aus dem Stecksystem ORION PLUS individuell mit Zubehör zu erweitern und zu „Ihrem“ Regal zu machen - auch nachträglich. Wir garantieren Ihnen, dass Sie unsere Produkte auch noch in 10 Jahren erweitern und ergänzen können.





## Seiten- und Rückwände

Verkleidungen aus Vollblech oder Drahtgitter geben dem Lagergut Halt und schützen es vor dem Herabfallen.

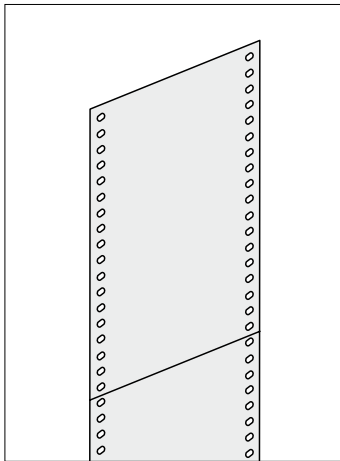

### Vollblech-Seitenwände

Nachträglich in Regalrahmen einsetzbar.

Segmente werden überlappend eingesetzt.

Inklusive Sicherungsstiften und verzinkten Halteklammern.

Weitere Abmessungen und Farben auf Anfrage.

Passend für Höhe x Tiefe	Verzinkt Best.-Nr.	EUR	Lichtgrau Best.-Nr.	EUR
2000 x 300 mm	Z 512003	31,32	K 512003	36,09
2000 x 400 mm	Z 512004	33,69	K 512004	39,99
2000 x 500 mm	Z 512005	36,09	K 512005	44,01
2000 x 600 mm	Z 512006	38,76	K 512006	47,73
2000 x 800 mm	Z 512008	43,53	K 512008	55,94
2500 x 300 mm	Z 512503	40,99	K 512503	46,81
2500 x 400 mm	Z 512504	43,94	K 512504	51,68
2500 x 500 mm	Z 512505	46,96	K 512505	56,72
2500 x 600 mm	Z 512506	50,15	K 512506	61,43
2500 x 800 mm	Z 512508	56,21	K 512508	71,57
3000 x 300 mm	Z 513003	46,44	K 513003	53,64
3000 x 400 mm	Z 513004	50,06	K 513004	59,48
3000 x 500 mm	Z 513005	53,64	K 513005	65,51
3000 x 600 mm	Z 513006	57,64	K 513006	71,11
3000 x 800 mm	Z 513008	64,82	K 513008	83,40

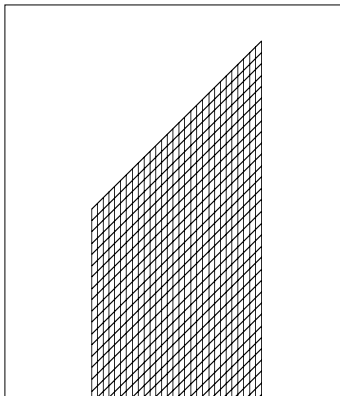

### Gitter-Seitenwände

Gitter werden zwischen Rahmen und Fachböden verklemmt.

Punktgeschweißtes Gittergewebe mit umlaufenden Randdrähten.

Oberfläche: Verzinkt  
Maschenweite / Drahtstärke:  
50 x 50 x 2,5 mm

Passend für Höhe x Tiefe	Verzinkt Best.-Nr.	EUR	Lichtgrau Best.-Nr.	EUR
2000 x 400 mm	Z 520040	19,54	-	-
2000 x 500 mm	Z 520050	20,59	-	-
2000 x 600 mm	Z 520060	23,78	-	-
2000 x 800 mm	Z 520080	28,40	-	-
2500 x 400 mm	Z 525040	24,50	-	-
2500 x 500 mm	Z 525050	26,98	-	-
2500 x 600 mm	Z 525060	28,58	-	-
2500 x 800 mm	Z 525080	34,43	-	-
3000 x 400 mm	Z 530040	28,94	-	-
3000 x 500 mm	Z 530050	31,95	-	-
3000 x 600 mm	Z 530060	34,08	-	-
3000 x 800 mm	Z 530080	40,30	-	-

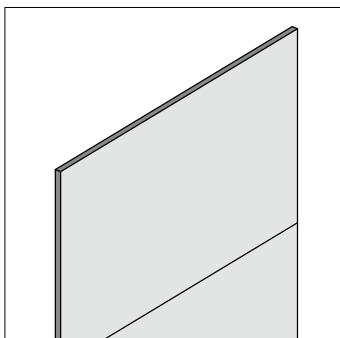

### Vollblech-Rückwände

Segmente in 500 oder 1000 mm Höhe. Je nach Regalhöhe kombiniert einzusetzen.

Höhe 2000 mm = 2 Segmente  
Höhe 2500 mm = 3 Segmente  
Höhe 3000 mm = 3 Segmente

Inklusive verzinkte Haltehaken (je Segment 4 Stück) und Sicherungsstifte.

Für Höhe	Für Breite	Verzinkt Best.-Nr.	EUR	Lichtgrau Best.-Nr.	EUR
2000 mm	750 mm	Z 562007	60,91	K 562007	76,76
	1000 mm	Z 562010	69,13	K 562010	94,16
	1300 mm	Z 562013	78,80	K 562013	109,29
2500 mm	750 mm	Z 562507	82,48	K 562507	104,13
	1000 mm	Z 562510	92,53	K 562510	125,88
	1300 mm	Z 562513	104,63	K 562513	144,82
3000 mm	750 mm	Z 563007	91,37	K 563007	115,14
	1000 mm	Z 563010	103,69	K 563010	141,25
	1300 mm	Z 563013	118,21	K 563013	163,93

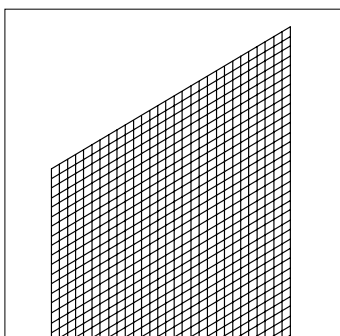

### Gitter-Rückwände

Punktgeschweißtes Gittergewebe mit umlaufenden Randdrähten.

Oberfläche: Verzinkt  
Maschenweite / Drahtstärke:  
50 x 50 x 2,5 mm

Inklusive verzinkte Sicherungsleisten und Sicherungsstifte.

Für Höhe	Für Breite	Verzinkt Best.-Nr.	EUR	Lichtgrau Best.-Nr.	EUR
2000 mm	750 mm	Z 582075	33,96	-	-
	1000 mm	Z 582010	40,23	-	-
	1300 mm	Z 582013	48,28	-	-
2500 mm	750 mm	Z 582575	37,54	-	-
	1000 mm	Z 582510	45,95	-	-
	1300 mm	Z 582513	54,82	-	-
3000 mm	750 mm	Z 583075	46,46	-	-
	1000 mm	Z 583010	57,42	-	-
	1300 mm	Z 583013	68,21	-	-



### Unterteilungen

Sie geben dem Lager Struktur. Kleinteile können gut getrennt voneinander gelagert werden und ermöglichen dadurch schnelle Zugriffszeiten.

Breite x Tiefe	Verzinkt Best.-Nr.	EUR	Höhe x Tiefe	Verzinkt Best.-Nr.	EUR
<b>Muldeneinsätze</b>			<b>Muldenteiler</b>		
1000 x 300 mm	Z 541300	<b>27,11</b>	200 x 300 mm	Z 542030	<b>4,25</b>
1000 x 400 mm	Z 541400	<b>27,90</b>	200 x 400 mm	Z 542040	<b>4,65</b>
1000 x 500 mm	Z 541500	<b>28,58</b>	200 x 500 mm	Z 542050	<b>4,99</b>
1000 x 600 mm	Z 541600	<b>29,38</b>	200 x 600 mm	Z 542060	<b>5,38</b>

### Muldeneinsätze

- 1 Vorderteil (110 mm hoch)
- 1 Rückteil (200 mm hoch)
- 2 Seitenbleche

Muldenteiler müssen extra bestellt werden!

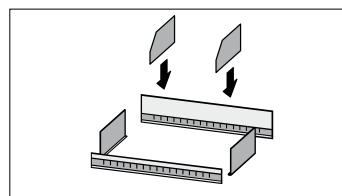

Tiefe x Höhe	Verzinkt Best.-Nr.	EUR	Tiefe x Höhe	Verzinkt Best.-Nr.	EUR
300 x 200 mm	Z 493020	<b>12,48</b>	300 x 250 mm	Z 493025	<b>12,80</b>
300 x 300 mm	Z 493030	<b>13,12</b>	300 x 350 mm	Z 493035	<b>13,46</b>
300 x 400 mm	Z 493040	<b>13,78</b>	300 x 450 mm	Z 493045	<b>14,09</b>
300 x 500 mm	Z 493050	<b>14,41</b>	300 x 550 mm	Z 493055	<b>14,75</b>
400 x 200 mm	Z 494020	<b>12,74</b>	400 x 250 mm	Z 494025	<b>13,14</b>
400 x 300 mm	Z 494030	<b>13,58</b>	400 x 350 mm	Z 494035	<b>14,01</b>
400 x 400 mm	Z 494040	<b>14,41</b>	400 x 450 mm	Z 494045	<b>14,84</b>
400 x 500 mm	Z 494050	<b>15,24</b>	400 x 550 mm	Z 494055	<b>15,67</b>
500 x 200 mm	Z 495020	<b>13,00</b>	500 x 250 mm	Z 495025	<b>13,52</b>
500 x 300 mm	Z 495030	<b>14,03</b>	500 x 350 mm	Z 495035	<b>14,55</b>
500 x 400 mm	Z 495040	<b>15,04</b>	500 x 450 mm	Z 495045	<b>15,56</b>
500 x 500 mm	Z 495050	<b>16,07</b>	500 x 550 mm	Z 495055	<b>16,59</b>
600 x 200 mm	Z 496020	<b>13,26</b>	600 x 250 mm	Z 496025	<b>13,86</b>
600 x 300 mm	Z 496030	<b>14,46</b>	600 x 350 mm	Z 496035	<b>15,07</b>
600 x 400 mm	Z 496040	<b>15,70</b>	600 x 450 mm	Z 496045	<b>16,30</b>
600 x 500 mm	Z 496050	<b>16,90</b>	600 x 550 mm	Z 496055	<b>17,54</b>
800 x 200 mm	Z 498020	<b>13,78</b>	800 x 250 mm	Z 498025	<b>14,58</b>
800 x 300 mm	Z 498030	<b>15,35</b>	800 x 350 mm	Z 498035	<b>16,16</b>
800 x 400 mm	Z 498040	<b>16,96</b>	800 x 450 mm	Z 498045	<b>17,77</b>
800 x 500 mm	Z 498050	<b>18,57</b>	800 x 550 mm	Z 498055	<b>19,37</b>

### Trennbleche mit Steckstiften

Die Einrastung erfolgt oben und unten in entsprechend gelochten Böden (Seite 90).

Die Höhenmaße gelten als Steckmaßhöhen von Oberkante bis Oberkante Fachboden.

Hinweis:  
Nicht geeignet für Fachböden mit Trennblechlochung der Fertigungsserie vor 1995.  
Dazu passende Trennblech-ausführung und Preise auf Anfrage.

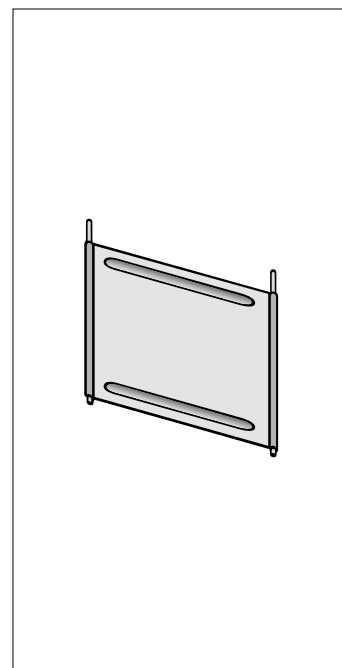

Tiefe x Höhe	Verzinkt Best.-Nr.	EUR	Tiefe x Höhe	Verzinkt Best.-Nr.	EUR
300 x 250 mm	Z 493250 F	<b>13,20</b>	300 x 300 mm	Z 493300 F	<b>13,55</b>
400 x 250 mm	Z 494250 F	<b>13,69</b>	400 x 300 mm	Z 494300 F	<b>14,12</b>
500 x 250 mm	Z 495250 F	<b>14,18</b>	500 x 300 mm	Z 495300 F	<b>14,69</b>
600 x 250 mm	Z 496250 F	<b>14,64</b>	600 x 300 mm	Z 496300 F	<b>15,27</b>

### Trennbleche freistehend mit Steckstiften

Die Einrastung erfolgt nur unten in entsprechend gelochten Böden (Seite 90). Die Höhenmaße entsprechen der Blechhöhe.

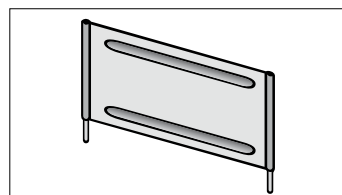

Tiefe x Höhe	Verzinkt Best.-Nr.	EUR	Lichtgrau Best.-Nr.	EUR
300 x 300 mm	Z 433030	<b>8,21</b>	K 433030	<b>11,79</b>
400 x 300 mm	Z 434030	<b>8,79</b>	K 434030	<b>12,39</b>
500 x 300 mm	Z 435030	<b>9,49</b>	K 435030	<b>13,55</b>
600 x 300 mm	Z 436030	<b>10,39</b>	K 436030	<b>14,52</b>

### Fachteiler

Freistehend und mit Klemmfuß. Auf Fachböden mit 40 mm Kantungshöhe einsetzbar.

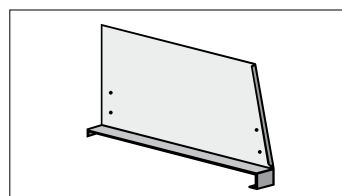

## Leisten, Auszüge & Kleiderstangen

Praktische Regalausstattung für den Alltag im Lager.

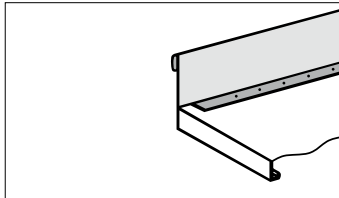

### Schüttgulleisten

Zur Lagerung von losem Streugut und Kleinteilen.  
Wird mit dem Fachboden verklemt.

Breite x Höhe	Verzinkt	EUR	Lichtgrau	EUR
	Best.-Nr.		Best.-Nr.	
1000 x 100 mm	Z 501010	8,21	K 501010	10,67
1300 x 100 mm	Z 501013	9,70	K 501013	12,67

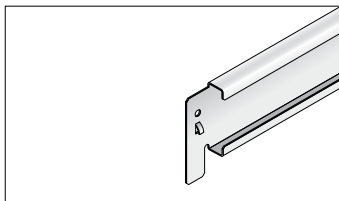

### Anschlagleisten

Verhindert ein Durchschieben des Lagergutes.  
Ca. 50 mm Bodenüberstand, kpl., inklusive Sicherungsstiften.

Breite x Höhe	Verzinkt	EUR	Lichtgrau	EUR
	Best.-Nr.		Best.-Nr.	
750 x 55 mm	Z 500507	4,64	K 500507	7,57
1000 x 55 mm	Z 500510	5,68	K 500510	8,64
1300 x 55 mm	Z 500513	6,15	K 500513	9,12

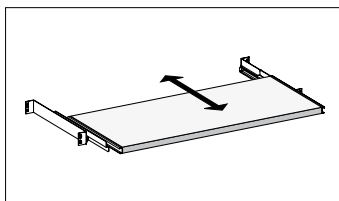

### Auszugböden

Fachlast: 60 kg  
Mit Teleskopschienen-Auszug (Vollauszug).  
Höhenverstellbar im Abstand von 25 mm.

Breite x Tiefe	Hinweis	Lichtgrau	EUR
		Best.-Nr.	
1000 x 300 mm	Bei mehreren Auszügen pro Regal sind Kippicherungen erforderlich.	HK 10030 AB	89,52
1000 x 400 mm		HK 10040 AB	90,84
1000 x 500 mm		HK 10050 AB	97,66
1000 x 600 mm		HK 10060 AB	104,48

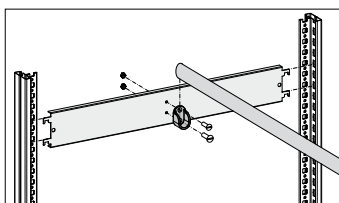

### Kleiderstangen

Komplett, inklusive Halterung und Montagematerial.  
Ovalrohr und Rohrhalterungen verchromt.  
100 kg Traglast.

Passend für	Verzinkt	EUR	Lichtgrau	EUR
			Best.-Nr.	Best.-Nr.
1000 mm 600 mm	Z 590610	38,77	K 590610	43,51
1300 mm 600 mm	Z 590613	43,44	K 590613	48,18



### Magnet-C-Profile

Weiße Papier-Etiketten (austauschbar), transparente Folienabdeckung, beschriftbar und für alle Regalfachböden geeignet. Einzelpreisangaben!

Länge	Weiße	EUR	Weiße	EUR
	Best.-Nr.	Stück	Best.-Nr.	Stück
	<b>Höhe 20 mm</b>		<b>Höhe 30 mm</b>	
80 mm (VE 50 Stück)	HM 92208.6	0,86	HM 93308.6	1,11
100 mm (VE 50 Stück)	HM 92210.6	0,90	HM 93310.6	1,22



### Magnet-Flachbänder

Einseitig folienbeschichtet, beschriftbar und für alle Regalböden geeignet.  
Einzelpreisangaben!

Länge	Best.-Nr.*	EUR	Best.-Nr.*	EUR
		Stück		Stück
	<b>Höhe 20 mm</b>		<b>Höhe 30 mm</b>	
80 mm (VE 50 Stück)	HM 92008	0,32	HM 93008	0,41
100 mm (VE 50 Stück)	HM 92010	0,37	HM 93010	0,46
10 mtr. (Rollware)	HM 92000	35,51	HM 93000	48,48

\* Bitte ergänzen Sie die Best.-Nr. mit der Farb-Nummer (HM 92008. +Nr.): hellrot (3), gelb (4), weiß (6)



**Regalverbinder**  
**Kippsicherungen**  
**Abdeckleisten**  
**Fußleisten**

Anwendungsbereich	Verzinkt Best.-Nr.	EUR
Übereinstimmende Fixierung zweier Profile	Z 510967	1,41

Ausführung	Verzinkt Best.-Nr.	EUR	Lichtgrau Best.-Nr.	EUR
2-teilig	Z 5185	7,41	K 5185	9,70

Artikel	Verzinkt Best.-Nr.	EUR	Lichtgrau Best.-Nr.	EUR
Wandverankerung	ZW 45	7,80	KW 45	9,41
Deckenverankerung	ZW 46	5,50	KW 46	6,55
Bodenverankerung	ZW 49	1,02	-	-

Breite x Höhe	Verzinkt Best.-Nr.	EUR	Lichtgrau Best.-Nr.	EUR
1000 x 40 mm	Z 500410	4,39	K 500410	6,69
1300 x 40 mm	Z 500413	4,98	K 500413	7,41

Stärke	Ohne Schlitz Best.-Nr.	EUR	Stärke	Mit Schlitz Best.-Nr.	EUR
2 mm	K 517002	0,16	2 mm	K 518002	0,23
4 mm	K 517004	0,28	3 mm	K 518003	0,29
6 mm	K 517006	0,44	5 mm	K 518005	0,48
8 mm	K 517008	0,59	7 mm	K 518007	0,68
10 mm	K 517010	0,72	9 mm	K 518009	1,02

Breite x Höhe	Verzinkt Best.-Nr.	EUR	Lichtgrau Best.-Nr.	EUR
<b>Einbau bei Regalen mit Diagonalstreben</b>				
1000 x 75 mm	Z 510710	5,74	K 510710	8,66
1300 x 75 mm	Z 510713	6,18	K 510713	9,12
<b>Einbau bei Regalen mit Aussteifungstraversen</b>				
1000 x 75 mm	Z 500710	4,84	K 500710	7,77
1300 x 75 mm	Z 500713	5,31	K 500713	8,21

**Doppelregalverbinder**

Zur Verbindung der oberen ORION PLUS Profilenden bei doppelreihiger Stellweise.

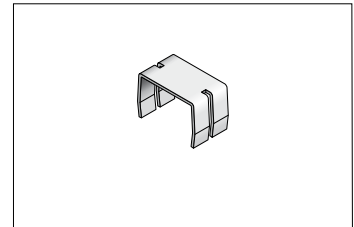

**Profilverbinder**

Zum Verbinden von 2 Profilen bei doppelreihiger Stellweise. Auch als Kippsicherung bei Überschreitung des Höhen-Tiefen-Verhältnisses von 5:1 (DGVV Regel 108-007).

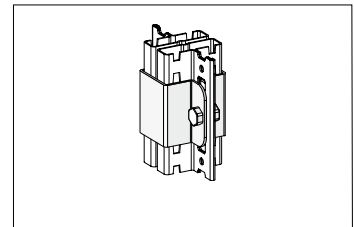

**Kippsicherungen**

Notwendig bei Überschreitung des Höhen-Tiefen-Verhältnisses von 5:1 (DGVV Regel 108-007). Inklusive Montagematerial.

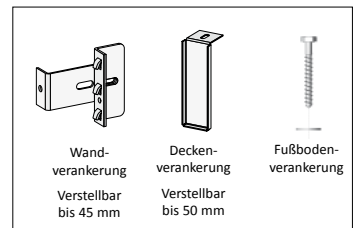

**Abdeckleisten**

Zur Spaltabdeckung bei Doppelregalen. Nur einsetzbar bei Regalen mit Aussteifungstraversen.

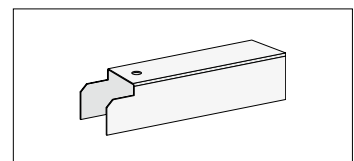

**Unterlegplatten**

Zum Ausgleich von Fußbodenunebenheiten (nicht geeignet für Regale mit ESD-Beschichtung).

Aus Hart-Kunststoff. Materialstärken: 2 - 10 mm Abmessungen: 70 x 70 mm

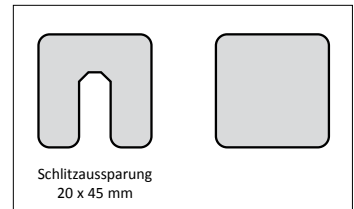

**Fußblenden**

Zum Schutz vor Staub und Schmutz. Verhindert zudem ein Unterrutschen von Gegenständen. Oberkanten-Höhe des untersten Fachbodens: 75 mm.

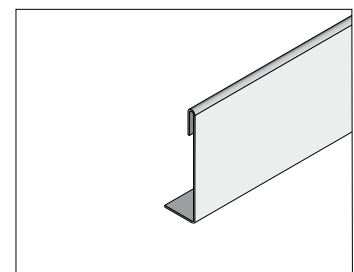



### Schubladenblock

- **Oberfläche RAL 7035 lichtgrau**
  - **60 kg Traglast** pro Schublade bei gleichmäßiger Belastung
  - Schubladen mit **Vollauszug**
  - Schubladen jeweils mit **gekanteter Griffleiste**
  - Schubladenblock **mit Auszugssperre**
  - Deckboden: Inklusive hinterer Verriegelungsstange und Aussteifungstraversen
  - Ausführung **mit Schloss**: Deckboden mit Schloss und mit Verschlussstange.
  - Im oberen, offenen Regalbereich können auf Anfrage auch Flügeltüren eingesetzt werden (Sonderausführung)
- **Abmessungen:**  
 Passend für Breite x Tiefe: 1000 x 500 mm  
 Schubladen-Innenmaß: 918 x 438 mm

Schubladenblock		ohne Schloss		mit Schloss	
Blendenhöhe	Einbauhöhe	Best.-Nr.	EUR	Best.-Nr.	EUR
3 x 100 mm					
2 x 150 mm	1130 mm	HK 10550 SB	<b>1078,55</b>	HK 10550 SVB	<b>1088,66</b>
2 x 200 mm					

Regale bzw. Regalbauteile müssen extra bestellt werden.



### EinzelSchublade

- **Oberfläche RAL 7035 lichtgrau**
  - **60 kg Traglast** pro Schublade bei gleichmäßiger Belastung
  - Schubladen mit **Vollauszug**
  - Schublade mit **gekanteter Griffleiste**
  - Inklusive erforderlichen Aussteifungstraversen
  - Ausführung **mit Schloss**: Deckboden mit Schloss und Verschlussstange
- **Abmessungen:**  
 Passend für Breite x Tiefe: 1000 x 500 mm  
 Schubladen-Innenmaß: 918 x 438 mm

EinzelSchubladen		ohne Schloss		mit Schloss	
Blendenhöhe	Einbauhöhe	Best.-Nr.	EUR	Best.-Nr.	EUR
100 mm	145 mm	HK 01050 SE	<b>153,95</b>	HK 01050 SVE	<b>212,39</b>
150 mm	195 mm	HK 01550 SE	<b>158,41</b>	HK 01550 SVE	<b>215,32</b>
200 mm	245 mm	HK 02050 SE	<b>170,48</b>	HK 02050 SVE	<b>218,25</b>

## Schubladen-Sets

Stellen Sie sich Ihr individuelles Schubladen-Set zusammen.  
Bestehend aus Einzelschubladen, einem Deckboden und entsprechender

### Auszugssperre.

Anordnung mehrerer Sets untereinander im Regal auf Anfrage.

- **Ausführung siehe Beschreibung „Einzelschubladen“.**

- **Abmessungen:**

Passend für Breite x Tiefe: 1000 x 500 mm

Schubladen-Innenmaß: 918 x 438 mm

Schubladen-Sets		ohne Schloss		mit Schloss	
Blendenhöhe	Einbauhöhe	Best.-Nr.	EUR	Best.-Nr.	EUR
<b>Sets mit 2 Schubladen</b>					
2 x 150 mm	345 mm	HK 03050 2SE	<b>470,45</b>	HK 03050 2SVE	<b>481,33</b>
2 x 200 mm	445 mm	HK 04050 2SE	<b>495,80</b>	HK 04050 2SVE	<b>506,69</b>
1 x 100 mm 1 x 150 mm	295 mm	HK 02550 2SE	<b>465,77</b>	HK 02550 2SVE	<b>476,66</b>
1 x 150 mm 1 x 200 mm	395 mm	HK 03550 2SE	<b>483,13</b>	HK 03550 2SVE	<b>494,02</b>
<b>Sets mit 3 Schubladen</b>					
3 x 150 mm	495 mm	HK 04550 3SE	<b>620,17</b>	HK 04550 3SVE	<b>631,06</b>
3 x 200 mm	645 mm	HK 06050 3SE	<b>658,18</b>	HK 06050 3SVE	<b>669,07</b>
1 x 150 mm 2 x 200 mm	595 mm	HK 05550 3SE	<b>645,51</b>	HK 05550 3SVE	<b>656,40</b>
2 x 150 mm 1 x 200 mm	545 mm	HK 05050 3SE	<b>632,84</b>	HK 05050 3SVE	<b>643,73</b>
<b>Sets mit 4 Schubladen</b>					
4 x 150 mm	645 mm	HK 06050 4SE	<b>769,88</b>	HK 06050 4SVE	<b>780,77</b>
4 x 200 mm	845 mm	HK 08050 4SE	<b>820,58</b>	HK 08050 4SVE	<b>831,47</b>
1 x 100 mm 1 x 150 mm 2 x 200 mm	695 mm	HK 06550 4SE	<b>790,55</b>	HK 06550 4SVE	<b>801,44</b>
2 x 150 mm 2 x 200 mm	745 mm	HK 07050 4SE	<b>795,23</b>	HK 07050 4SVE	<b>806,12</b>



## Schubladeneinsätze

Zur übersichtlichen Organisation von Kleinteilen in Schubladen.

- **Einsatz-Set aus Kunststoff:**

Einsatzboxen aus hochschlagfestem Polystyrol, bestehend aus:

20 x Einsatzboxen, WA.456305, rot, 63 x 54 x 54 mm (HxBxT)

13 x Einsatzboxen, WA.456306, gelb, 63 x 54 x 108 mm (HxBxT)

6 x Einsatzboxen, WA.456307, blau, 63 x 108 x 108 mm (HxBxT)

7 x Einsatzboxen, WA.456308, grün, 63 x 108 x 162 mm (HxBxT)

3 x Einsatzboxen, WA.456309, grau, 63 x 108 x 216 mm (HxBxT)

- **Blechmulden-Set aus Metall:**

Blechmulden mit zwölf individuell verstellbaren Steckwänden (25 mm Raster).



Schubladeneinsätze		Best.-Nr.	EUR
<b>Einsatz-Set, Kunststoff</b>			
49-teilig (Abmessungen und Farben siehe oben)		WAKS 639143-49	<b>59,91</b>
<b>Blechmulden-Set, verzinkt</b>			
Pass. für Blendenhöhe	Breite x Höhe x Länge	Best.-Nr.	EUR
100 mm	145 x 70 x 438 mm	ZST 994206-HO	<b>108,51</b>
150 mm	145 x 120 x 438 mm	ZST 994406-HO	<b>117,72</b>
200 mm	145 x 120 x 438 mm	ZST 994606-HO	<b>117,72</b>



### Flügeltüren

- Bestehend aus 2 Flügeltür-Segmenten.
- Verschlussvorrichtung mit versenktem Drehknopf-Sicherheitschloss (inklusive 2 Schlüssel).
- Die Kombination von Flügeltüren und Schubladen ist nur auf Anfrage möglich!
- Regale / Regalbauteile bitte extra bestellen.

Flügeltüren			
Einbauhöhe	Effektive Türhöhe	Lichtgrau Best.-Nr.	EUR
<b>Passend für Breite 1000 mm</b>			
500 mm	409 mm	HK 05010 VT	<b>286,70</b>
1000 mm	909 mm	HK 10010 VT	<b>296,75</b>
2000 mm	1909 mm	HK 20010 VT	<b>367,33</b>
2500 mm	2409 mm	HK 25010 VT	<b>378,49</b>
<b>Passend für Breite 1300 mm</b>			
500 mm	409 mm	HK 05013 VT	<b>293,40</b>
1000 mm	909 mm	HK 10013 VT	<b>306,80</b>
2000 mm	1909 mm	HK 20013 VT	<b>376,28</b>
2500 mm	2409 mm	HK 25013 VT	<b>387,49</b>



### Vorbau-Rollladen

- Schutz vor Verschmutzung und Diebstahl.
- Passend für Akten-, Pendelhefter-, Fachboden-, Großfachregale aus dem Stecksystem ORION PLUS.
- Rollladengehäuse aus Stahlblech.
- Führung der Lamellen mittels Führungsschienen (Befestigung an den vorderen Regalprofilen).
- Elektrischer Antrieb, Bedienung mittels Schlüsseltaster.
- Lamellen in hellgrau, Führungsschienen und Rollladengehäuse werden farblich den Regalprofilen angepasst.
- Weitere Abmessungen und Ausführungen lieferbar.
- Regale / Regalbauteile bitte extra bestellen.

**Der Anschluss darf nur durch eine entsprechende Fachperson (z. B. Elektriker) erfolgen!**

Effektive Höhen:

Höhe: 2000 = 2230 eff. | Höhe: 2500 = 2730 eff. | Höhe: 3000 = 3230 eff.

Vorbau-Rollladen				
Für Höhe	Best.-Nr.	EUR	Best.-Nr.	EUR
		<b>Pass. für Breite 1000 mm</b>		<b>Für Breite 2 x 1000 mm</b>
2000 mm	HK 20010 RV	<b>828,73</b>	HK 20020 RV	<b>1076,85</b>
2500 mm	HK 25010 RV	<b>901,55</b>	HK 25020 RV	<b>1198,21</b>
3000 mm	HK 30010 RV	<b>974,37</b>	HK 30020 RV	<b>1319,57</b>
		<b>Pass. für Breite 1300 mm</b>		<b>Für Breite 2 x 1300 mm</b>
2000 mm	HK 20013 RV	<b>896,91</b>	HK 20026 RV	<b>1211,69</b>
2500 mm	HK 25013 RV	<b>994,72</b>	HK 25026 RV	<b>1384,30</b>
3000 mm	HK 30013 RV	<b>1055,53</b>	HK 30026 RV	<b>1395,09</b>



## Schutz für Ihr Lagergut:

Verschließbare Türen, elektrische Rollläden und Schubladen schützen das Lagergut vor Schmutz und Diebstahl.



◀ Auf Anfrage erhalten Sie auch Sonderausführungen von Türen, wie zum Beispiel **mit Plexiglas**.

Die **optionale Beleuchtung** sorgt für einen verbesserten Einblick und für ein angenehmes Ambiente.





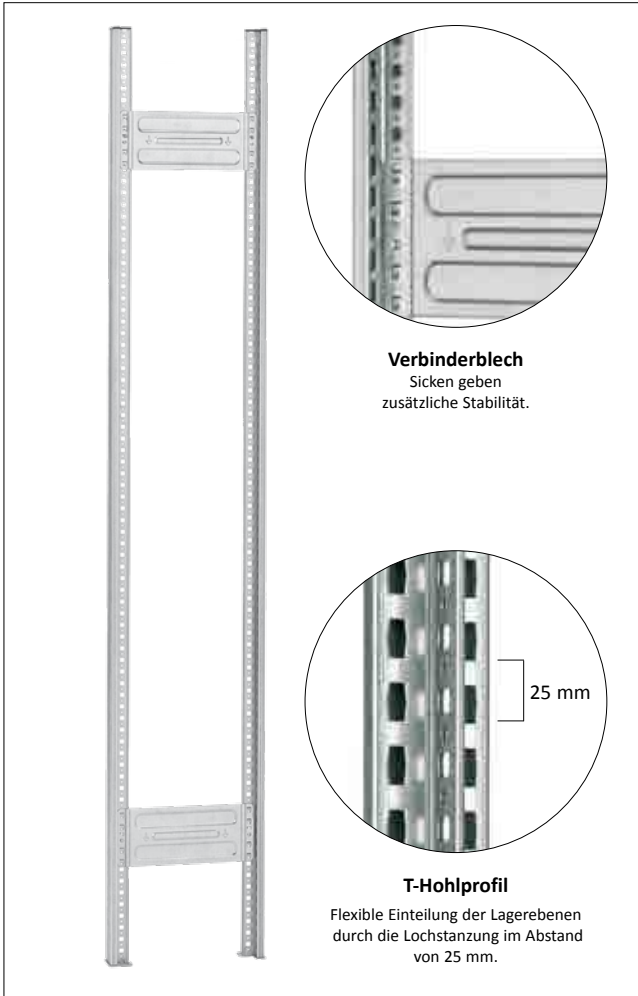

### Regalrahmen komplett, zerlegt

Pro Grundregal sind zwei Regalrahmen und pro Anbauregal ist ein Regalrahmen erforderlich. Die Lieferung erfolgt zerlegt.

Die Auswahl des Rahmens richtet sich nach der **Regalhöhe und der benötigten Feldlast** (Feldlast = die maximale Belastung pro Regalfeld). Die Summe der Fachlasten darf die Feldlast dabei nicht überschreiten.

Den passenden **Rahmentypen** finden Sie in der **Belastungstabelle**. Hierbei ist zu beachten, ob **Regaltypen mit Diagonalstreben** oder mit **Aussteifungstraversen** verwendet werden.

### Unser Regalrahmen besteht aus:

#### T-Hohlprofil

Pro Rahmenseite werden 2 Stück benötigt. Die Lochstanzung im Raster von 25 mm sorgt dafür, dass die Regalböden in der Höhe flexibel eingesetzt werden können.

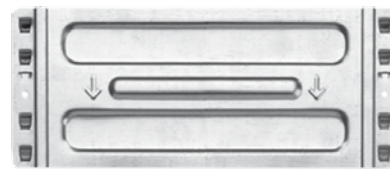

#### Verbinderblech

Zur Verbindung von zwei Profilen in der Tiefe. Die Anzahl richtet sich nach der Höhe und der benötigten Feldlast.



#### Fußplatte

Zur Lastverteilung und Standsicherheit. Wird an das untere Ende des Profils gesteckt.



#### Sicherungsstift

Es werden 2 Stück zur Befestigung von Verbinderblech und Profil benötigt.



#### Kunststoffkappe

Zum Schutz vor Staub und Schmutz. Wird auf das obere Ende des Profils gesteckt.

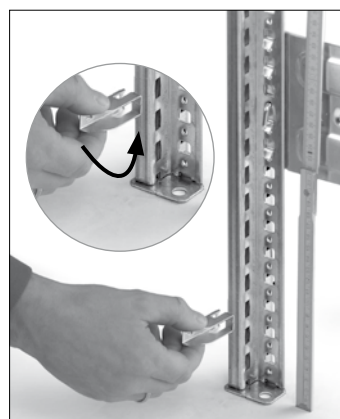
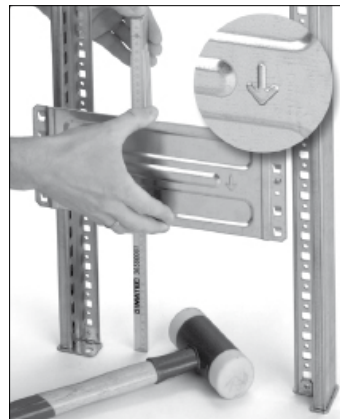
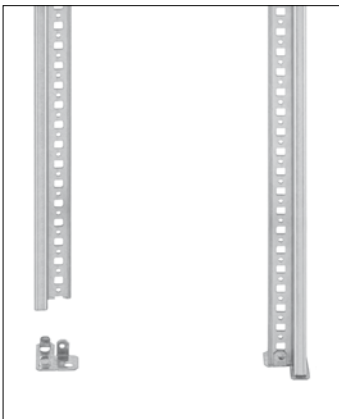

Rahmen-tiefe	Verzinkt						RAL 7035 lichtgrau					
	Höhe: 2000 mm		Höhe: 2500 mm		Höhe: 3000 mm		Höhe: 2000 mm		Höhe: 2500 mm		Höhe: 3000 mm	
	Best.-Nr.	EUR	Best.-Nr.	EUR	Best.-Nr.	EUR	Best.-Nr.	EUR	Best.-Nr.	EUR	Best.-Nr.	EUR
<b>Regalrahmen Typ-A/2</b>												
335 mm	HZL 20030 A/2	30,63	HZL 25030 A/2	36,38	-	-	HKL 20030 A/2	41,29	HKL 25030 A/2	49,11	-	-
435 mm	HZL 20040 A/2	31,12	HZL 25040 A/2	36,88	-	-	HKL 20040 A/2	41,78	HKL 25040 A/2	49,60	-	-
535 mm	HZL 20050 A/2	31,70	HZL 25050 A/2	37,45	-	-	HKL 20050 A/2	42,38	HKL 25050 A/2	50,20	-	-
635 mm	HZL 20060 A/2	32,26	HZL 25060 A/2	38,01	-	-	HKL 20060 A/2	43,33	HKL 25060 A/2	51,14	-	-
735 mm	HZL 20070 A/2	32,87	HZL 25070 A/2	38,62	-	-	HKL 20070 A/2	45,95	HKL 25070 A/2	53,77	-	-
835 mm	HZL 20080 A/2	33,37	HZL 25080 A/2	39,12	-	-	HKL 20080 A/2	46,74	HKL 25080 A/2	54,56	-	-
935 mm	HZL 20090 A/2	33,94	HZL 25090 A/2	39,69	-	-	HKL 20090 A/2	47,32	HKL 25090 A/2	55,14	-	-
1035 mm	HZL 20100 A/2	34,52	HZL 25100 A/2	40,27	-	-	HKL 20100 A/2	47,70	HKL 25100 A/2	55,52	-	-
<b>Regalrahmen Typ-A/3</b>												
335 mm	-	-	HZL 25030 A/3	39,08	HZL 30030 A/3	44,75	-	-	HKL 25030 A/3	52,90	HKL 30030 A/3	60,78
435 mm	-	-	HZL 25040 A/3	39,82	HZL 30040 A/3	45,48	-	-	HKL 25040 A/3	53,63	HKL 30040 A/3	61,51
535 mm	-	-	HZL 25050 A/3	40,68	HZL 30050 A/3	46,34	-	-	HKL 25050 A/3	54,53	HKL 30050 A/3	62,41
635 mm	-	-	HZL 25060 A/3	41,52	HZL 30060 A/3	47,18	-	-	HKL 25060 A/3	55,94	HKL 30060 A/3	63,82
735 mm	-	-	HZL 25070 A/3	42,44	HZL 30070 A/3	48,11	-	-	HKL 25070 A/3	59,88	HKL 30070 A/3	67,76
835 mm	-	-	HZL 25080 A/3	43,18	HZL 30080 A/3	48,84	-	-	HKL 25080 A/3	61,07	HKL 30080 A/3	68,95
935 mm	-	-	HZL 25090 A/3	44,05	HZL 30090 A/3	49,71	-	-	HKL 25090 A/3	61,93	HKL 30090 A/3	69,81
1035 mm	-	-	HZL 25100 A/3	44,91	HZL 30100 A/3	50,57	-	-	HKL 25100 A/3	62,51	HKL 30100 A/3	70,39
<b>Regalrahmen Typ-A/4</b>												
335 mm	-	-	-	-	HZL 30030 A/4	47,44	-	-	-	-	HKL 30030 A/4	64,55
435 mm	-	-	-	-	HZL 30040 A/4	48,43	-	-	-	-	HKL 30040 A/4	65,54
535 mm	-	-	-	-	HZL 30050 A/4	49,58	-	-	-	-	HKL 30050 A/4	66,73
635 mm	-	-	-	-	HZL 30060 A/4	50,69	-	-	-	-	HKL 30060 A/4	68,62
735 mm	-	-	-	-	HZL 30070 A/4	51,93	-	-	-	-	HKL 30070 A/4	73,87
835 mm	-	-	-	-	HZL 30080 A/4	52,92	-	-	-	-	HKL 30080 A/4	75,45
935 mm	-	-	-	-	HZL 30090 A/4	54,07	-	-	-	-	HKL 30090 A/4	76,60
1035 mm	-	-	-	-	HZL 30100 A/4	55,22	-	-	-	-	HKL 30100 A/4	77,37

Grundregal = 2 Rahmen, Anbauregal = 1 Rahmen



**Belastungstabelle für Regalrahmen - Regale mit Diagonalstreben**

Höhe 2000 mm	Rahmentyp A/2	Rahmentyp A/2	Rahmentyp A/3
Feldlast	1600 kg	1600 kg	3000 kg
Höhe 2500 mm	Rahmentyp A/2	Rahmentyp A/3	Rahmentyp A/3
Feldlast	1000 kg	2500 kg	2500 kg
Höhe 3000 mm	Rahmentyp A/3	Rahmentyp A/3	Rahmentyp A/4
Feldlast	1700 kg	1700 kg	2100 kg



**Belastungstabelle für Regalrahmen - Regale mit Aussteifungstraversen**

Höhe 2000 mm	Rahmentyp A/2	Rahmentyp A/2	Rahmentyp A/3
Feldlast	1200 kg	1600 kg	2100 kg
Benötigte Traversen	2 Paar	3 Paar	3 Paar
Höhe 2500 mm	Rahmentyp A/2	Rahmentyp A/3	Rahmentyp A/3
Feldlast	1000 kg	1800 kg	2100 kg
Benötigte Traversen	3 Paar	3 Paar	4 Paar
Höhe 3000 mm	Rahmentyp A/3	Rahmentyp A/3	Rahmentyp A/4
Feldlast	1300 kg	1700 kg	2400 kg
Benötigte Traversen	3 Paar	4 Paar	5 Paar

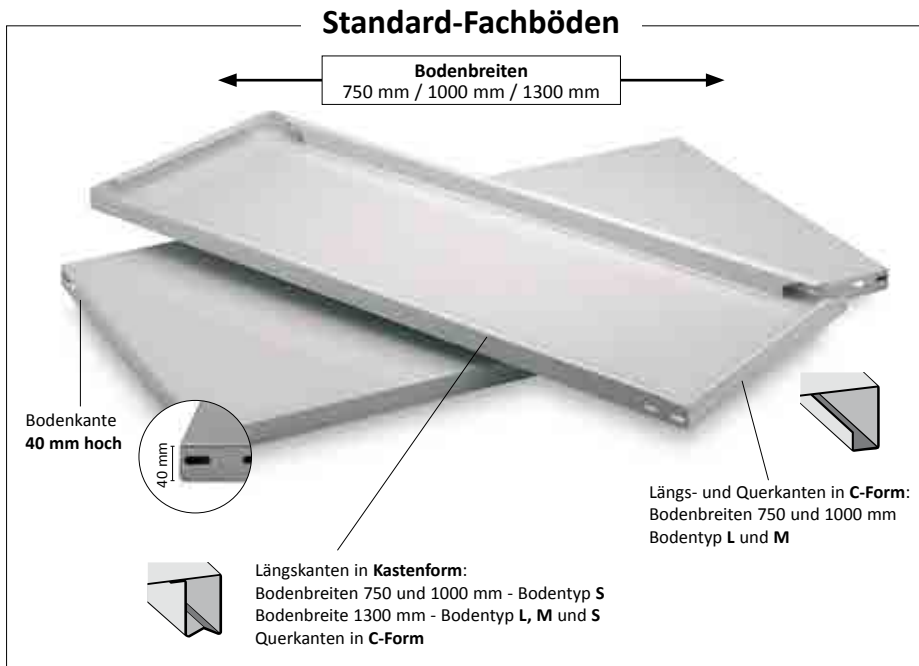

**Standard-Fachböden** (ohne Fachbodenträger)

Boden-tiefe	Breite 750 mm				Breite 1000 mm				Breite 1300 mm			
	Fachlast	Verzinkt	RAL 7035 lichtgrau		Fachlast	Verzinkt	RAL 7035 lichtgrau		Fachlast	Verzinkt	RAL 7035 lichtgrau	
	Best.-Nr.	EUR	Best.-Nr.	EUR	Best.-Nr.	EUR	Best.-Nr.	EUR	Best.-Nr.	EUR	Best.-Nr.	EUR
<b>📦 bis 190 kg Fachlast</b>												
300 mm	150 kg	Z 07530 L 9,61	K 07530 L 12,30	150 kg	Z 10030 L 12,32	K 10030 L 13,80	175 kg	Z 13030 L 17,18	K 13030 L 23,36			
400 mm	145 kg	Z 07540 L 10,68	K 07540 L 13,99	145 kg	Z 10040 L 14,69	K 10040 L 16,42	180 kg	Z 13040 L 19,39	K 13040 L 26,45			
500 mm	140 kg	Z 07550 L 12,60	K 07550 L 16,00	140 kg	Z 10050 L 16,81	K 10050 L 19,04	185 kg	Z 13050 L 21,26	K 13050 L 29,46			
600 mm	140 kg	Z 07560 L 13,19	K 07560 L 18,11	140 kg	Z 10060 L 18,86	K 10060 L 21,58	190 kg	Z 13060 L 23,14	K 13060 L 32,62			
700 mm	135 kg	Z 07570 L 15,22	K 07570 L 21,05	135 kg	Z 10070 L 22,03	K 10070 L 24,86	190 kg	Z 13070 L 26,53	K 13070 L 37,55			
800 mm	130 kg	Z 07580 L 16,82	K 07580 L 22,22	130 kg	Z 10080 L 23,88	K 10080 L 27,23	190 kg	Z 13080 L 28,13	K 13080 L 40,63			
900 mm	-	-	-	-	-	-	-	190 kg	Z 13090 L 29,94	K 13090 L 43,65		
1000 mm	-	-	-	-	-	-	-	180 kg	Z 13100 L 31,88	K 13100 L 46,70		
<b>📦 bis 240 kg Fachlast</b>												
300 mm	220 kg	Z 07530 M 11,16	K 07530 M 14,64	220 kg	Z 10030 M 14,20	K 10030 M 17,77	200 kg	Z 13030 M 19,39	K 13030 M 24,86			
400 mm	225 kg	Z 07540 M 13,04	K 07540 M 16,79	225 kg	Z 10040 M 16,64	K 10040 M 20,62	215 kg	Z 13040 M 21,67	K 13040 M 28,16			
500 mm	230 kg	Z 07550 M 14,80	K 07550 M 17,48	230 kg	Z 10050 M 19,04	K 10050 M 23,53	230 kg	Z 13050 M 23,75	K 13050 M 31,55			
600 mm	240 kg	Z 07560 M 16,07	K 07560 M 19,85	240 kg	Z 10060 M 21,41	K 10060 M 26,45	240 kg	Z 13060 M 25,98	K 13060 M 35,39			
700 mm	230 kg	Z 07570 M 17,55	K 07570 M 23,00	230 kg	Z 10070 M 24,10	K 10070 M 29,36	240 kg	Z 13070 M 30,17	K 13070 M 41,43			
800 mm	230 kg	Z 07580 M 19,12	K 07580 M 24,46	230 kg	Z 10080 M 26,53	K 10080 M 32,20	240 kg	Z 13080 M 32,48	K 13080 M 44,81			
900 mm	-	-	-	215 kg	Z 10090 M 29,50	K 10090 M 35,32	240 kg	Z 13090 M 34,96	K 13090 M 49,18			
1000 mm	-	-	-	200 kg	Z 10100 M 33,25	K 10100 M 40,53	230 kg	Z 13100 M 37,32	K 13100 M 52,67			
<b>📦 bis 330 kg Fachlast</b>												
300 mm	300 kg	Z 07530 S 12,97	K 07530 S 17,44	300 kg	Z 10030 S 17,54	K 10030 S 23,88	300 kg	Z 13030 S 24,42	K 13030 S 30,72			
400 mm	300 kg	Z 07540 S 15,60	K 07540 S 21,18	315 kg	Z 10040 S 20,52	K 10040 S 27,42	315 kg	Z 13040 S 27,55	K 13040 S 35,18			
500 mm	300 kg	Z 07550 S 17,46	K 07550 S 22,43	330 kg	Z 10050 S 23,53	K 10050 S 30,47	330 kg	Z 13050 S 31,37	K 13050 S 40,48			
600 mm	300 kg	Z 07560 S 19,12	K 07560 S 27,03	330 kg	Z 10060 S 26,13	K 10060 S 34,71	330 kg	Z 13060 S 34,96	K 13060 S 45,24			
700 mm	300 kg	Z 07570 S 21,51	K 07570 S 31,07	330 kg	Z 10070 S 29,50	K 10070 S 38,92	330 kg	Z 13070 S 40,46	K 13070 S 52,28			
800 mm	300 kg	Z 07580 S 22,48	K 07580 S 32,91	330 kg	Z 10080 S 32,85	K 10080 S 43,29	330 kg	Z 13080 S 43,76	K 13080 S 56,66			
900 mm	-	-	-	315 kg	Z 10090 S 36,22	K 10090 S 47,58	315 kg	Z 13090 S 47,93	K 13090 S 61,76			
1000 mm	-	-	-	300 kg	Z 10100 S 40,31	K 10100 S 52,63	300 kg	Z 13100 S 51,31	K 13100 S 66,36			

**Fachböden mit Trennblechlochung** (ohne Fachbodenträger) Passend für Trennbleche, siehe Seite 81.

Bodentiefe	Breite 1000 mm				Breite 1300 mm			
	Fachlast	Verzinkt	RAL 7035 lichtgrau		Fachlast	Verzinkt	RAL 7035 lichtgrau	
	Best.-Nr.	EUR	Best.-Nr.	EUR	Best.-Nr.	EUR	Best.-Nr.	EUR
<b>📦 bis 200 kg Fachlast</b>								
300 mm	200 kg	Z 10030 M/7 16,34	K 10030 M/7 20,52	200 kg	Z 13030 M/9 20,09	K 13030 M/9 25,55		
400 mm		Z 10040 M/7 19,04	K 10040 M/7 23,64		Z 13040 M/9 22,32	K 13040 M/9 28,85		
500 mm		Z 10050 M/7 21,49	K 10050 M/7 26,53		Z 13050 M/9 24,42	K 13050 M/9 32,23		
600 mm		Z 10060 M/7 23,95	K 10060 M/7 29,39		Z 13060 M/9 26,66	K 13060 M/9 36,08		
800 mm		Z 10080 M/7 28,96	K 10080 M/7 35,11		Z 13080 M/9 33,17	K 13080 M/9 45,48		

## Diagonalstrebe

### Einseitige Nutzung

Zur Aussteifung von einseitig nutzbaren Fachbodenregalen Stecksystem ORION PLUS (2000 bis 3000 mm Höhe). Inklusive Spannschloss.

Grundregal = 2 Diagonalstreben (Kreuz)  
Anbauregal = 1 Diagonalstrebe

Passend für Regalbreite	Verzinkt Best.-Nr.	EUR	Lichtgrau Best.-Nr.	EUR
750 mm	Z 521435	<b>4,13</b>	-	-
1000 mm	Z 521905	<b>4,22</b>	-	-
1300 mm	Z 522055	<b>4,41</b>	-	-

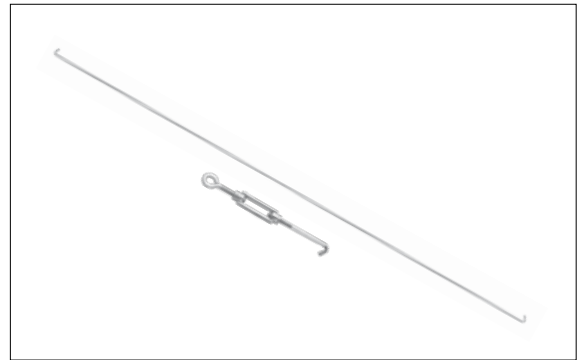

## Aussteifungstraversen

### Beidseitige Nutzung

Zur Aussteifung von beidseitig nutzbaren Fachbodenregalen Stecksystem ORION PLUS. Sie dienen zeitgleich zur Fachbodenauflage.

Die benötigte Anzahl pro Regal ist abhängig von der Regalhöhe und von der Belastung pro Boden (siehe rechts).

Passend für Regalbreite	Verzinkt Best.-Nr.	EUR	Lichtgrau Best.-Nr.	EUR
750 mm	Z 53407	<b>5,17</b>	K 53407	<b>7,08</b>
1000 mm	Z 53410	<b>6,26</b>	K 53410	<b>8,60</b>
1300 mm	Z 53413	<b>7,40</b>	K 53413	<b>9,63</b>

Höhe	Bodentyp L	Bodentyp M	Bodentyp S
	Anzahl	Anzahl	Anzahl
2000 mm	4 Stück	6 Stück	6 Stück
2500 mm	6 Stück	6 Stück	8 Stück
3000 mm	6 Stück	8 Stück	10 Stück

## Fachbodenträger

### Ein- und beidseitige Nutzung

Fachbodenträger für die Fachbodenauflage.

Es werden 4 Stück pro Boden benötigt.

Passend für	Verzinkt Best.-Nr.	EUR	Lichtgrau Best.-Nr.	EUR
Alle Fachböden	Z 510040	<b>0,23</b>	-	-



## T-Unterzüge für Fachböden

### Ein- und beidseitige Nutzung

Für eine Erhöhung der Fachlast bis max. 50 kg pro Boden.

Geeignet für Böden **Typ L** oder **M**.

Für Tiefe	Best.-Nr. *	EUR	Für Breite	Best.-Nr. **	EUR
300 mm	Z 46030	<b>2,98</b>			
400 mm	Z 46040	<b>3,28</b>			
500 mm	Z 46050	<b>3,60</b>			
600 mm	Z 46060	<b>3,95</b>	1000 mm	Z 46100	<b>5,38</b>
700 mm	Z 46070	<b>4,35</b>	1300 mm	Z 46130	<b>6,36</b>
800 mm	Z 46080	<b>4,65</b>			
900 mm	Z 46090	<b>4,99</b>			
1000 mm	Z 46100	<b>5,38</b>			



\* Für Tiefenrichtung - passend für Fachböden mit C-Form

\*\* Für Längsrichtung - passend für Fachböden mit Kastenform

Die Schraubregale erhalten Ihre hohe Stabilität durch Eckplatten, die zusammen mit dem Boden und dem Winkelpfosten verschraubt werden. Alle Profile verfügen über eine angewinkelte Fußplatte und sind deshalb besonders standfest.

Durch die gelochten Profile (Rund-Long-Rund-Lochung) bieten Sie eine freie Einteilung der Böden. Diese können im Abstand von 25 mm frei positioniert werden.

Alle Schraubregale können von beiden Seiten bedient werden.



- Bodenbreiten: 1000 und 1300 mm
- Kantungshöhe der Fachböden: 40 mm
- Stabilität durch Eckplatten
- Winkelpfosten mit angewinkelter Fußplatte
- Fachlasten von 125 kg bis 350 kg
- Regalhöhen: 2000, 2500 und 3000 mm
- Das Regal kann von beiden Seiten bedient werden
- Oberflächenauswahl: Verzinkt oder verzinkt + zusätzliche Kunststoffbeschichtung in RAL 7035 lichtgrau



← Bodenbreiten 1000 mm / 1300 mm →

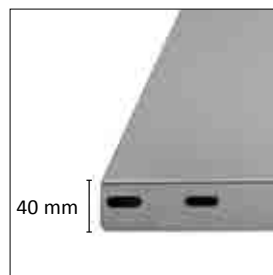

**L**  
bis 125 kg

**M**  
bis 200 kg

**S**  
bis 350 kg

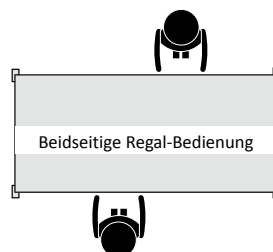



### → Vorteile

- Oberfläche: **Verzinkt**
- **Bis 350 kg** Belastung pro Boden bei gleichmäßiger Belastung
- **Flexibel:** Böden im Abstand von 25 mm höhenverstellbar
- Solides **Schraubsystem**
- Stabilisierung durch **Eckplatten**
- **Beliebig erweiterbar** - auch nachträglich

### → Info

- Beidseitige Nutzung
- Bodenkante 40 mm hoch
- Regale mit einer Fachlast von 350 kg sind nur als Grundregale lieferbar.

#### Sicherheit:

Regale mit einem Höhen-/ Tiefenverhältnis **größer als 5:1** müssen gegen Kippen gesichert werden (DGV Regel 108-007).

#### Beispiele:

2000 mm (H) : 300 mm (T) = 6,66  
Das Regal ist zu sichern.

2500 mm (H) : 500 mm (T) = 5  
Das Regal benötigt keine Sicherung.



5 Jahre  
Garantie

**Außenmaße:**  
Nennmaße

Weitere Abmessungen auf Anfrage.

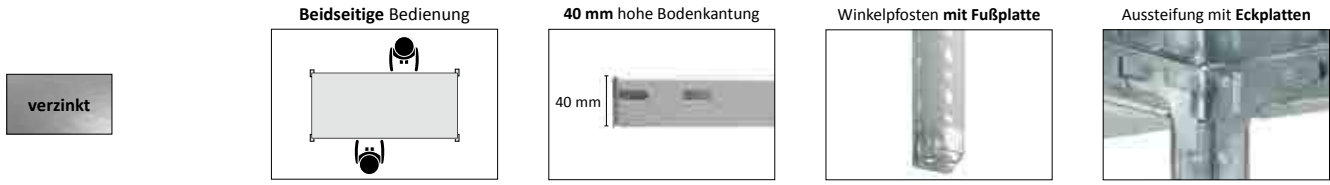

Breite		1000 mm					1300 mm				
Höhe	Tiefe	Fachlast	Grundregal EUR	Anbauregal EUR	Zusatzboden* EUR	Fachlast	Grundregal EUR	Anbauregal EUR	Zusatzboden* EUR		

125 kg Fachlast		Winkelpfosten und Böden verzinkt								
2000 mm mit 5 Böden Feldlast 625 kg	300 mm	125 kg	WZG 20310 L	WZA 20310 L	Z 10030 L / 051	WZG 20313 L	WZA 20313 L	Z 13030 L / 051		
	400 mm		WZG 20410 L	WZA 20410 L	Z 10040 L / 051	WZG 20413 L	WZA 20413 L	Z 13040 L / 051		
	500 mm		WZG 20510 L	WZA 20510 L	Z 10050 L / 051	WZG 20513 L	WZA 20513 L	Z 13050 L / 051		
	600 mm		WZG 20610 L	WZA 20610 L	Z 10060 L / 051	WZG 20613 L	WZA 20613 L	Z 13060 L / 051		
	800 mm		WZG 20810 L	WZA 20810 L	Z 10080 L / 051	WZG 20813 L	WZA 20813 L	Z 13080 L / 051		
2500 mm mit 6 Böden Feldlast 750 kg	300 mm	125 kg	WZG 25310 L	WZA 25310 L	Z 10030 L / 051	WZG 25313 L	WZA 25313 L	Z 13030 L / 051		
	400 mm		WZG 25410 L	WZA 25410 L	Z 10040 L / 051	WZG 25413 L	WZA 25413 L	Z 13040 L / 051		
	500 mm		WZG 25510 L	WZA 25510 L	Z 10050 L / 051	WZG 25513 L	WZA 25513 L	Z 13050 L / 051		
	600 mm		WZG 25610 L	WZA 25610 L	Z 10060 L / 051	WZG 25613 L	WZA 25613 L	Z 13060 L / 051		
	800 mm		WZG 25810 L	WZA 25810 L	Z 10080 L / 051	WZG 25813 L	WZA 25813 L	Z 13080 L / 051		
3000 mm mit 7 Böden Feldlast 875 kg	300 mm	125 kg	WZG 30310 L	WZA 30310 L	Z 10030 L / 051	WZG 30313 L	WZA 30313 L	Z 13030 L / 051		
	400 mm		WZG 30410 L	WZA 30410 L	Z 10040 L / 051	WZG 30413 L	WZA 30413 L	Z 13040 L / 051		
	500 mm		WZG 30510 L	WZA 30510 L	Z 10050 L / 051	WZG 30513 L	WZA 30513 L	Z 13050 L / 051		
	600 mm		WZG 30610 L	WZA 30610 L	Z 10060 L / 051	WZG 30613 L	WZA 30613 L	Z 13060 L / 051		
	800 mm		WZG 30810 L	WZA 30810 L	Z 10080 L / 051	WZG 30813 L	WZA 30813 L	Z 13080 L / 051		

200 kg Fachlast		Winkelpfosten und Böden verzinkt								
2000 mm mit 5 Böden Feldlast 1000 kg	300 mm	200 kg	WZG 20310 M	WZA 20310 M	Z 10030 M / 051	WZG 20313 M	WZA 20313 M	Z 13030 M / 051		
	400 mm		WZG 20410 M	WZA 20410 M	Z 10040 M / 051	WZG 20413 M	WZA 20413 M	Z 13040 M / 051		
	500 mm		WZG 20510 M	WZA 20510 M	Z 10050 M / 051	WZG 20513 M	WZA 20513 M	Z 13050 M / 051		
	600 mm		WZG 20610 M	WZA 20610 M	Z 10060 M / 051	WZG 20613 M	WZA 20613 M	Z 13060 M / 051		
	800 mm		WZG 20810 M	WZA 20810 M	Z 10080 M / 051	WZG 20813 M	WZA 20813 M	Z 13080 M / 051		
2500 mm mit 6 Böden Feldlast 1200 kg	300 mm	200 kg	WZG 25310 M	WZA 25310 M	Z 10030 M / 051	WZG 25313 M	WZA 25313 M	Z 13030 M / 051		
	400 mm		WZG 25410 M	WZA 25410 M	Z 10040 M / 051	WZG 25413 M	WZA 25413 M	Z 13040 M / 051		
	500 mm		WZG 25510 M	WZA 25510 M	Z 10050 M / 051	WZG 25513 M	WZA 25513 M	Z 13050 M / 051		
	600 mm		WZG 25610 M	WZA 25610 M	Z 10060 M / 051	WZG 25613 M	WZA 25613 M	Z 13060 M / 051		
	800 mm		WZG 25810 M	WZA 25810 M	Z 10080 M / 051	WZG 25813 M	WZA 25813 M	Z 13080 M / 051		
3000 mm mit 7 Böden Feldlast 1400 kg	300 mm	200 kg	WZG 30310 M	WZA 30310 M	Z 10030 M / 051	WZG 30313 M	WZA 30313 M	Z 13030 M / 051		
	400 mm		WZG 30410 M	WZA 30410 M	Z 10040 M / 051	WZG 30413 M	WZA 30413 M	Z 13040 M / 051		
	500 mm		WZG 30510 M	WZA 30510 M	Z 10050 M / 051	WZG 30513 M	WZA 30513 M	Z 13050 M / 051		
	600 mm		WZG 30610 M	WZA 30610 M	Z 10060 M / 051	WZG 30613 M	WZA 30613 M	Z 13060 M / 051		
	800 mm		WZG 30810 M	WZA 30810 M	Z 10080 M / 051	WZG 30813 M	WZA 30813 M	Z 13080 M / 051		

350 kg Fachlast		Winkelpfosten und Böden verzinkt								
2000 mm mit 5 Böden Feldlast 1750 kg	300 mm	350 kg	WZG 20310 S	-	Z 10030 S / 051	WZG 20313 S	-	Z 13030 S / 051		
	400 mm		WZG 20410 S	-	Z 10040 S / 051	WZG 20413 S	-	Z 13040 S / 051		
	500 mm		WZG 20510 S	-	Z 10050 S / 051	WZG 20513 S	-	Z 13050 S / 051		
	600 mm		WZG 20610 S	-	Z 10060 S / 051	WZG 20613 S	-	Z 13060 S / 051		
	800 mm		WZG 20810 S	-	Z 10080 S / 051	WZG 20813 S	-	Z 13080 S / 051		
2500 mm mit 6 Böden Feldlast 2100 kg	300 mm	350 kg	WZG 25310 S	-	Z 10030 S / 051	WZG 25313 S	-	Z 13030 S / 051		
	400 mm		WZG 25410 S	-	Z 10040 S / 051	WZG 25413 S	-	Z 13040 S / 051		
	500 mm		WZG 25510 S	-	Z 10050 S / 051	WZG 25513 S	-	Z 13050 S / 051		
	600 mm		WZG 25610 S	-	Z 10060 S / 051	WZG 25613 S	-	Z 13060 S / 051		
	800 mm		WZG 25810 S	-	Z 10080 S / 051	WZG 25813 S	-	Z 13080 S / 051		
3000 mm mit 7 Böden Feldlast 2450 kg	300 mm	350 kg	WZG 30310 S	-	Z 10030 S / 051	WZG 30313 S	-	Z 13030 S / 051		
	400 mm		WZG 30410 S	-	Z 10040 S / 051	WZG 30413 S	-	Z 13040 S / 051		
	500 mm		WZG 30510 S	-	Z 10050 S / 051	WZG 30513 S	-	Z 13050 S / 051		
	600 mm		WZG 30610 S	-	Z 10060 S / 051	WZG 30613 S	-	Z 13060 S / 051		
	800 mm		WZG 30810 S	-	Z 10080 S / 051	WZG 30813 S	-	Z 13080 S / 051		

\* Alle Zusatzböden inklusive je 6 Schrauben und Muttern bei Bodentyp L und M bzw. 8 Schrauben und Muttern bei Bodentyp S.





### → Vorteile

- Oberfläche: **RAL 7035 lichtgrau** (verzinkt + zusätzliche Kunststoffbeschichtung)
- **Bis 350 kg Belastung pro Boden** bei gleichmäßiger Belastung
- **Flexibel:** Böden im Abstand von 25 mm höhenverstellbar
- Solides **Schraubsystem**
- Stabilisierung durch **Eckplatten**
- **Beliebig erweiterbar** - auch nachträglich

### → Info

- Beidseitige Nutzung
- Bodenkante 40 mm hoch
- Fachbodenregale mit einer Fachlast von 350 kg sind nur als Grundregale lieferbar

#### Sicherheit:

Regale mit einem Höhen-/ Tiefenverhältnis **größer als 5:1** müssen gegen Kippen gesichert werden (DGV Regel 108-007).

#### Beispiele:

2000 mm (H) : 300 mm (T) = 6,66  
Das Regal ist zu sichern.

2500 mm (H) : 500 mm (T) = 5  
Das Regal benötigt keine Sicherung.



5 Jahre  
Garantie

**Außenmaße:**  
Nennmaße

Weitere Abmessungen auf Anfrage.

**RAL 7035**  
lichtgrau

Beidseitige Bedienung

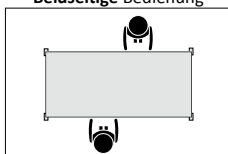

40 mm hohe Bodenkantung

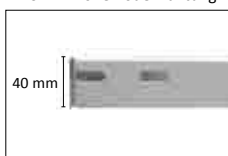

Winkelpfosten mit Fußplatte



Aussteifung mit Eckplatten



Breite		1000 mm					1300 mm				
Höhe	Tiefe	Fachlast	Grundregal EUR	Anbauregal EUR	Zusatzboden* EUR	Fachlast	Grundregal EUR	Anbauregal EUR	Zusatzboden* EUR		
<b>125 kg Fachlast</b>											
<b>Winkelpfosten und Böden RAL 7035 lichtgrau</b>											
2000 mm mit 5 Böden Feldlast 625 kg	300 mm	125 kg	WKG 20310 L	WKA 20310 L	K 10030 L / 051	WKG 20313 L	WKA 20313 L	K 13030 L / 051			
	400 mm		WKG 20410 L	WKA 20410 L	K 10040 L / 051	WKG 20413 L	WKA 20413 L	K 13040 L / 051			
	500 mm		WKG 20510 L	WKA 20510 L	K 10050 L / 051	WKG 20513 L	WKA 20513 L	K 13050 L / 051			
	600 mm		WKG 20610 L	WKA 20610 L	K 10060 L / 051	WKG 20613 L	WKA 20613 L	K 13060 L / 051			
	800 mm		WKG 20810 L	WKA 20810 L	K 10080 L / 051	WKG 20813 L	WKA 20813 L	K 13080 L / 051			
2500 mm mit 6 Böden Feldlast 750 kg	300 mm	125 kg	WKG 25310 L	WKA 25310 L	K 10030 L / 051	WKG 25313 L	WKA 25313 L	K 13030 L / 051			
	400 mm		WKG 25410 L	WKA 25410 L	K 10040 L / 051	WKG 25413 L	WKA 25413 L	K 13040 L / 051			
	500 mm		WKG 25510 L	WKA 25510 L	K 10050 L / 051	WKG 25513 L	WKA 25513 L	K 13050 L / 051			
	600 mm		WKG 25610 L	WKA 25610 L	K 10060 L / 051	WKG 25613 L	WKA 25613 L	K 13060 L / 051			
	800 mm		WKG 25810 L	WKA 25810 L	K 10080 L / 051	WKG 25813 L	WKA 25813 L	K 13080 L / 051			
3000 mm mit 7 Böden Feldlast 875 kg	300 mm	125 kg	WKG 30310 L	WKA 30310 L	K 10030 L / 051	WKG 30313 L	WKA 30313 L	K 13030 L / 051			
	400 mm		WKG 30410 L	WKA 30410 L	K 10040 L / 051	WKG 30413 L	WKA 30413 L	K 13040 L / 051			
	500 mm		WKG 30510 L	WKA 30510 L	K 10050 L / 051	WKG 30513 L	WKA 30513 L	K 13050 L / 051			
	600 mm		WKG 30610 L	WKA 30610 L	K 10060 L / 051	WKG 30613 L	WKA 30613 L	K 13060 L / 051			
	800 mm		WKG 30810 L	WKA 30810 L	K 10080 L / 051	WKG 30813 L	WKA 30813 L	K 13080 L / 051			
<b>bis 200 kg Fachlast</b>											
<b>Winkelpfosten und Böden RAL 7035 lichtgrau</b>											
2000 mm mit 5 Böden Feldlast 1000 kg	300 mm	200 kg	WKG 20310 M	WKA 20310 M	K 10030 M / 051	WKG 20313 M	WKA 20313 M	K 13030 M / 051			
	400 mm		WKG 20410 M	WKA 20410 M	K 10040 M / 051	WKG 20413 M	WKA 20413 M	K 13040 M / 051			
	500 mm		WKG 20510 M	WKA 20510 M	K 10050 M / 051	WKG 20513 M	WKA 20513 M	K 13050 M / 051			
	600 mm		WKG 20610 M	WKA 20610 M	K 10060 M / 051	WKG 20613 M	WKA 20613 M	K 13060 M / 051			
	800 mm		WKG 20810 M	WKA 20810 M	K 10080 M / 051	WKG 20813 M	WKA 20813 M	K 13080 M / 051			
2500 mm mit 6 Böden Feldlast 1200 kg	300 mm	200 kg	WKG 25310 M	WKA 25310 M	K 10030 M / 051	WKG 25313 M	WKA 25313 M	K 13030 M / 051			
	400 mm		WKG 25410 M	WKA 25410 M	K 10040 M / 051	WKG 25413 M	WKA 25413 M	K 13040 M / 051			
	500 mm		WKG 25510 M	WKA 25510 M	K 10050 M / 051	WKG 25513 M	WKA 25513 M	K 13050 M / 051			
	600 mm		WKG 25610 M	WKA 25610 M	K 10060 M / 051	WKG 25613 M	WKA 25613 M	K 13060 M / 051			
	800 mm		WKG 25810 M	WKA 25810 M	K 10080 M / 051	WKG 25813 M	WKA 25813 M	K 13080 M / 051			
3000 mm mit 7 Böden Feldlast 1400 kg	300 mm	200 kg	WKG 30310 M	WKA 30310 M	K 10030 M / 051	WKG 30313 M	WKA 30313 M	K 13030 M / 051			
	400 mm		WKG 30410 M	WKA 30410 M	K 10040 M / 051	WKG 30413 M	WKA 30413 M	K 13040 M / 051			
	500 mm		WKG 30510 M	WKA 30510 M	K 10050 M / 051	WKG 30513 M	WKA 30513 M	K 13050 M / 051			
	600 mm		WKG 30610 M	WKA 30610 M	K 10060 M / 051	WKG 30613 M	WKA 30613 M	K 13060 M / 051			
	800 mm		WKG 30810 M	WKA 30810 M	K 10080 M / 051	WKG 30813 M	WKA 30813 M	K 13080 M / 051			
<b>bis 350 kg Fachlast</b>											
<b>Winkelpfosten und Böden RAL 7035 lichtgrau</b>											
2000 mm mit 5 Böden Feldlast 1750 kg	300 mm	350 kg	WKG 20310 S	-	K 10030 S / 051	WKG 20313 S	-	K 13030 S / 051			
	400 mm		WKG 20410 S	-	K 10040 S / 051	WKG 20413 S	-	K 13040 S / 051			
	500 mm		WKG 20510 S	-	K 10050 S / 051	WKG 20513 S	-	K 13050 S / 051			
	600 mm		WKG 20610 S	-	K 10060 S / 051	WKG 20613 S	-	K 13060 S / 051			
	800 mm		WKG 20810 S	-	K 10080 S / 051	WKG 20813 S	-	K 13080 S / 051			
2500 mm mit 6 Böden Feldlast 2100 kg	300 mm	350 kg	WKG 25310 S	-	K 10030 S / 051	WKG 25313 S	-	K 13030 S / 051			
	400 mm		WKG 25410 S	-	K 10040 S / 051	WKG 25413 S	-	K 13040 S / 051			
	500 mm		WKG 25510 S	-	K 10050 S / 051	WKG 25513 S	-	K 13050 S / 051			
	600 mm		WKG 25610 S	-	K 10060 S / 051	WKG 25613 S	-	K 13060 S / 051			
	800 mm		WKG 25810 S	-	K 10080 S / 051	WKG 25813 S	-	K 13080 S / 051			
3000 mm mit 7 Böden Feldlast 2450 kg	300 mm	350 kg	WKG 30310 S	-	K 10030 S / 051	WKG 30313 S	-	K 13030 S / 051			
	400 mm		WKG 30410 S	-	K 10040 S / 051	WKG 30413 S	-	K 13040 S / 051			
	500 mm		WKG 30510 S	-	K 10050 S / 051	WKG 30513 S	-	K 13050 S / 051			
	600 mm		WKG 30610 S	-	K 10060 S / 051	WKG 30613 S	-	K 13060 S / 051			
	800 mm		WKG 30810 S	-	K 10080 S / 051	WKG 30813 S	-	K 13080 S / 051			

\* Alle Zusatzböden inklusive je 6 Schrauben und Muttern bei Bodentyp L und M bzw. 8 Schrauben und Muttern bei Bodentyp S.

- 1 Anschlagleiste ..... Seite 100
- 2 Muldeneinsätze..... Seite 101
- 3 Rückwand..... Seite 100
- 4 Fachteiler..... Seite 101
- 5 Trennbleche, freistehend ..... Seite 101
- 6 Trennblech, gesteckt ..... Seite 101
- 7 Schüttgutleiste ..... Seite 100
- 8 Kleiderstange..... Seite 100
- 9 Seitenwand ..... Seite 100

## 10 Flügeltüren

Der Einbausatz besteht aus zwei Türen, mit versenktem, abschließbarem Drehknopf-Sicherheitschloss. Türen können nur in Grundregalen eingebaut werden. Regale müssen extra bestellt werden.

Passend für Regalhöhe	Lichtgrau Best.-Nr.	EUR
<b>Passend für 1000 mm Regalbreite</b>		
2000 mm	WK 20010 VT	367,33
2500 mm	WK 25010 VT	378,49
<b>Passend für 1300 mm Regalbreite</b>		
2000 mm	WK 20013 VT	376,28
2500 mm	WK 25013 VT	387,49



**VIELSEITIGKEIT GARANTIERT - 10 Jahre Nachkaufgarantie**





Archivregale

Fachbodenregale

5 Jahre  
Garantie

10 Jahre  
Nachkauf  
Garantie



Umfangreiches Zubehör ermöglicht es Regale aus dem Schraubsystem WR individuell mit Zubehör zu erweitern und zu „Ihrem“ Regal zu machen - auch nachträglich. Wir garantieren Ihnen, dass Sie unsere Produkte auch noch in 10 Jahren erweitern und ergänzen können.



## Leisten, Kleiderstangen & Seiten- & Rückwände

Praktische Regalausstattung für  
den Alltag im Lager.

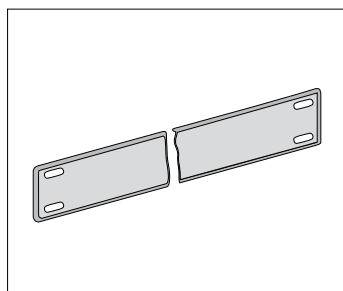

### Seitenbleche

Verhindern ein seitliches  
Herausfallen des Lagergutes.  
Schrauben und Muttern bitte extra  
bestellen.

Höhe x Tiefe	Verzinkt Best.-Nr.	EUR	Lichtgrau Best.-Nr.	EUR
50 x 300 mm	Z 420530	2,00	K 420530	2,07
50 x 400 mm	Z 420540	2,07	K 420540	2,15
50 x 500 mm	Z 420550	2,12	K 420550	2,19
50 x 600 mm	Z 420560	2,15	K 420560	2,33
100 x 300 mm	Z 421030	2,15	K 421030	2,33
100 x 400 mm	Z 421040	2,37	K 421040	2,70
100 x 500 mm	Z 421050	2,51	K 421050	2,88
100 x 600 mm	Z 421060	2,62	K 421060	3,05

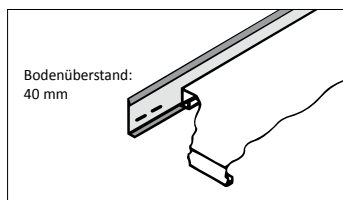

### Anschlagleisten

Sie verhindern ein Durchschieben  
des Lagergutes. Anschlagleisten  
können nicht zusammen mit  
Trennblechen verbaut werden.

Breite x Höhe	Verzinkt Best.-Nr.	EUR	Lichtgrau Best.-Nr.	EUR
1000 x 80 mm	Z 458100	5,67	K 458100	7,62
1300 x 80 mm	Z 458130	6,72	K 458130	9,02

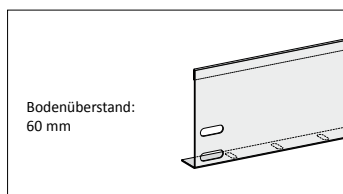

### Schüttgutleisten

Zur Lagerung von losem Streugut  
und Kleinteilen. Schüttgutleisten  
können zusammen mit Trenn-  
blechen verbaut werden.

Breite x Höhe	Verzinkt Best.-Nr.	EUR	Lichtgrau Best.-Nr.	EUR
1000 x 100 mm	Z 451010	8,21	K 451010	10,67
1300 x 100 mm	Z 451013	9,70	K 451013	12,67

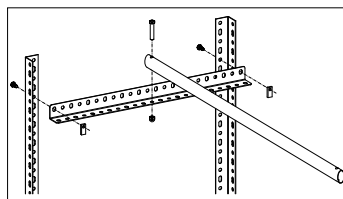

### Kleiderstangen

Komplett, inklusive Halterung und  
Montagematerial.

Ovalrohr und Rohrhalterungen  
verchromt.

100 kg Traglast.

Passend für Breite	Tiefe	Verzinkt Best.-Nr.	EUR	Lichtgrau Best.-Nr.	EUR
1000 mm	600 mm	Z 490610	27,82	K 490610	30,26
1300 mm	600 mm	Z 490613	36,04	K 490613	38,47

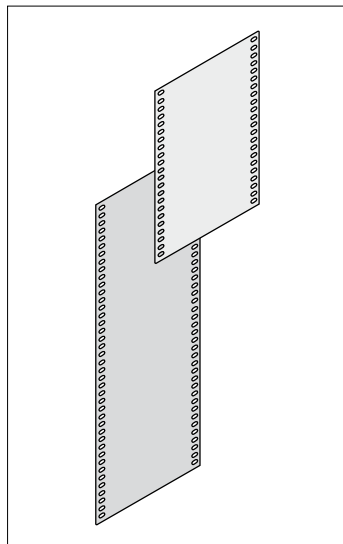

### Rück- und Seitenwände

Segmente, die entsprechend  
der Regalhöhe überlappend  
zwischen den Winkelprofilen  
und den Fachböden mitverschraubt  
werden.

Rückwände nur in Grundregalen  
empfehlenswert.

Höhe x Breite	Verzinkt Best.-Nr.	EUR	Lichtgrau Best.-Nr.	EUR
525 x 300 mm	Z 405030	8,21	K 405030	8,79
525 x 350 mm	Z 405035	8,54	K 405035	9,42
525 x 400 mm	Z 405040	8,84	K 405040	9,92
525 x 500 mm	Z 405050	9,49	K 405050	10,97
525 x 600 mm	Z 405060	10,09	K 405060	11,86
525 x 750 mm	Z 405075	10,97	K 405075	14,26
525 x 800 mm	Z 405080	11,28	K 405080	15,03
525 x 1000 mm	Z 405100	13,29	K 405100	16,42
525 x 1300 mm	Z 405130	15,31	K 405130	19,39
1050 x 300 mm	Z 410030	10,90	K 410030	11,93
1050 x 350 mm	Z 410035	11,79	K 410035	13,00
1050 x 400 mm	Z 410040	12,67	K 410040	13,98
1050 x 500 mm	Z 410050	14,54	K 410050	16,21
1050 x 600 mm	Z 410060	16,28	K 410060	18,35
1050 x 750 mm	Z 410075	19,11	K 410075	22,32
1050 x 800 mm	Z 410080	19,94	K 410080	23,53
1050 x 1000 mm	Z 410100	22,23	K 410100	28,75
1050 x 1300 mm	Z 410130	26,13	K 410130	34,71



### Unterteilungen

Sie geben dem Lager Struktur. Kleinteile können gut getrennt voneinander gelagert werden und ermöglichen dadurch schnelle Zugriffszeiten.

Breite x Tiefe	Verzinkt Best.-Nr.	EUR	Höhe x Tiefe	Verzinkt Best.-Nr.	EUR
<b>Muldeneinsätze</b>			<b>Muldenteiler</b>		
1000 x 300 mm	Z 421300	27,11	200 x 300 mm	Z 422030	4,25
1000 x 400 mm	Z 421400	27,90	200 x 400 mm	Z 422040	4,65
1000 x 500 mm	Z 421500	28,58	200 x 500 mm	Z 422050	4,99
1000 x 600 mm	Z 421600	29,38	200 x 600 mm	Z 422060	5,38

### Muldeneinsätze

1 Vorderteil (110 mm hoch)  
1 Rückteil (200 mm hoch)  
2 Seitenbleche  
Muldenteiler müssen extra bestellt werden!

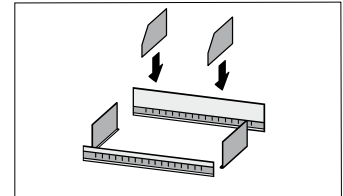

Tiefe x Höhe	Verzinkt Best.-Nr.	EUR	Tiefe x Höhe	Verzinkt Best.-Nr.	EUR
300 x 200 mm	Z 493020	12,48	300 x 250 mm	Z 493025	12,80
300 x 300 mm	Z 493030	13,12	300 x 350 mm	Z 493035	13,46
300 x 400 mm	Z 493040	13,78	300 x 450 mm	Z 493045	14,09
300 x 500 mm	Z 493050	14,41	300 x 550 mm	Z 493055	14,75
400 x 200 mm	Z 494020	12,74	400 x 250 mm	Z 494025	13,14
400 x 300 mm	Z 494030	13,58	400 x 350 mm	Z 494035	14,01
400 x 400 mm	Z 494040	14,41	400 x 450 mm	Z 494045	14,84
400 x 500 mm	Z 494050	15,24	400 x 550 mm	Z 494055	15,67
500 x 200 mm	Z 495020	13,00	500 x 250 mm	Z 495025	13,52
500 x 300 mm	Z 495030	14,03	500 x 350 mm	Z 495035	14,55
500 x 400 mm	Z 495040	15,04	500 x 450 mm	Z 495045	15,56
500 x 500 mm	Z 495050	16,07	500 x 550 mm	Z 495055	16,59
600 x 200 mm	Z 496020	13,26	600 x 250 mm	Z 496025	13,86
600 x 300 mm	Z 496030	14,46	600 x 350 mm	Z 496035	15,07
600 x 400 mm	Z 496040	15,70	600 x 450 mm	Z 496045	16,30
600 x 500 mm	Z 496050	16,90	600 x 550 mm	Z 496055	17,54
800 x 200 mm	Z 498020	13,78	800 x 250 mm	Z 498025	14,58
800 x 300 mm	Z 498030	15,35	800 x 350 mm	Z 498035	16,16
800 x 400 mm	Z 498040	16,96	800 x 450 mm	Z 498045	17,77
800 x 500 mm	Z 498050	18,57	800 x 550 mm	Z 498055	19,37

### Trennbleche mit Steckstiften

Die Einrastung erfolgt oben und unten in entsprechend gelochten Böden (siehe Seite 102).

Die Höhenmaße gelten als Steckmaßhöhen von Oberkante bis Oberkante Fachboden.

Hinweis:  
Nicht geeignet für Fachböden mit Trennblechlochung der Fertigungsreihe vor 1995.  
Dazu passende Trennblech-ausführung und Preise auf Anfrage.

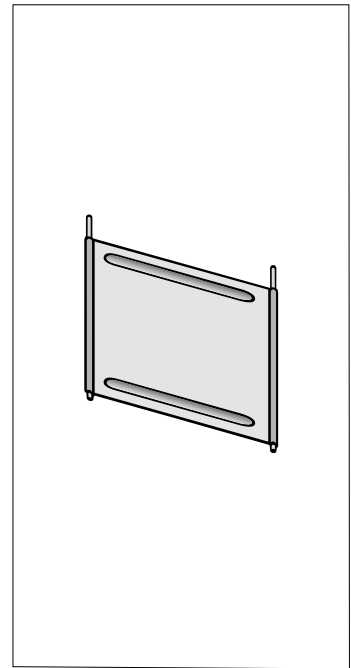

Tiefe x Höhe	Verzinkt Best.-Nr.	EUR	Tiefe x Höhe	Verzinkt Best.-Nr.	EUR
300 x 250 mm	Z 493250 F	13,20	300 x 300 mm	Z 493300 F	13,55
400 x 250 mm	Z 494250 F	13,69	400 x 300 mm	Z 494300 F	14,12
500 x 250 mm	Z 495250 F	14,18	500 x 300 mm	Z 495300 F	14,69
600 x 250 mm	Z 496250 F	14,64	600 x 300 mm	Z 496300 F	15,27

### Trennbleche freistehend mit Steckstiften

Die Einrastung erfolgt nur unten in entsprechend gelochten Böden (siehe Seite 102). Die Höhenmaße entsprechen der Blechhöhe.

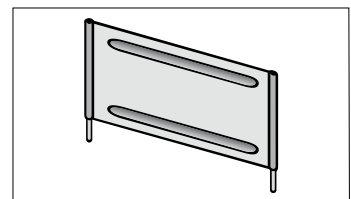

Tiefe x Höhe	Verzinkt Best.-Nr.	EUR	Lichtgrau Best.-Nr.	EUR
300 x 300 mm	Z 433030	8,21	K 433030	11,79
400 x 300 mm	Z 434030	8,79	K 434030	12,39
500 x 300 mm	Z 435030	9,49	K 435030	13,55
600 x 300 mm	Z 436030	10,39	K 436030	14,52

### Fachteiler

Freistehend und mit Klemmfuß. Auf Fachböden mit 40 mm Kantungshöhe einsetzbar.

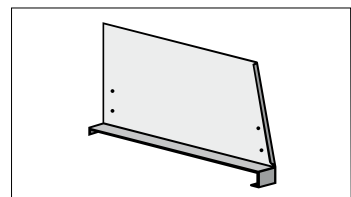

Maße	Verzinkt Best.-Nr.	EUR	Lichtgrau Best.-Nr.	EUR
M 7 x 12 mm	Z 050	0,16	-	-
M 7 x 15 mm	Z 051	0,17	-	-
M 7 x 20 mm	Z 052	0,19	-	-

### Schrauben und Langmutter

Als Verbindungsbauteil für Böden, Eckplatten, Zubehör, etc.

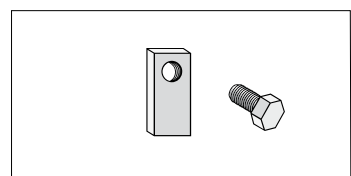

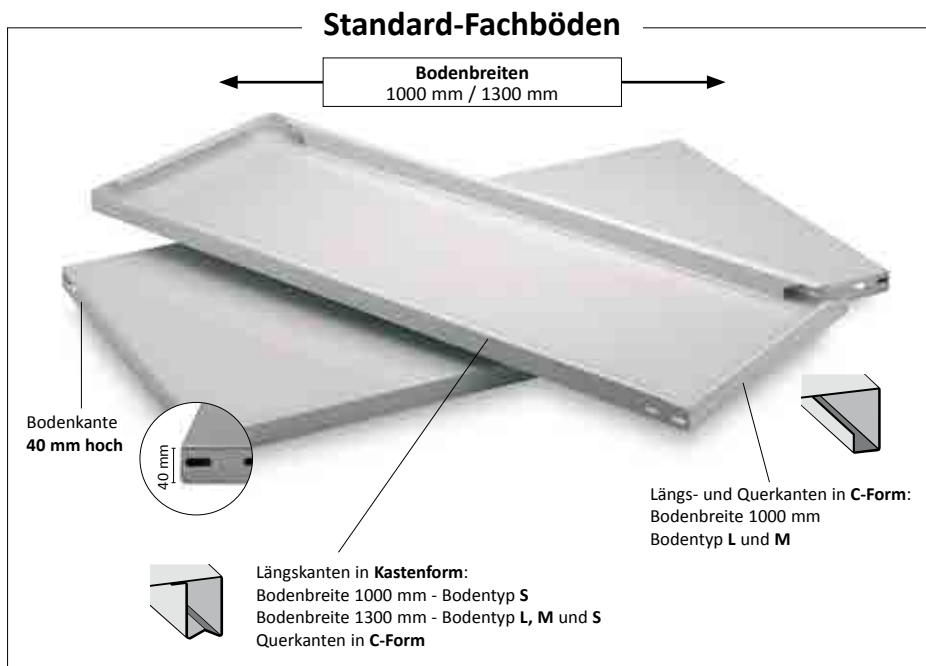
**Standard-Fachböden** (ohne Schrauben und Muttern\*)

Bodentiefe	Fachlast	Breite 1000 mm				Breite 1300 mm				
		Verzinkt	RAL 7035 lichtgrau	Verzinkt	RAL 7035 lichtgrau					
		Best.-Nr.	EUR	Best.-Nr.	EUR	Best.-Nr.	EUR	Best.-Nr.	EUR	
<b>125 kg Fachlast</b>										
300 mm	125 kg	Z 10030 L	12,32	K 10030 L	13,80	Z 13030 L	17,18	K 13030 L	23,36	
400 mm		Z 10040 L	14,69	K 10040 L	16,42	Z 13040 L	19,39	K 13040 L	26,45	
500 mm		Z 10050 L	16,81	K 10050 L	19,04	Z 13050 L	21,26	K 13050 L	29,46	
600 mm		Z 10060 L	18,86	K 10060 L	21,58	Z 13060 L	23,14	K 13060 L	32,62	
700 mm		Z 10070 L	22,03	K 10070 L	24,86	Z 13070 L	26,53	K 13070 L	37,55	
800 mm		Z 10080 L	23,88	K 10080 L	27,23	Z 13080 L	28,13	K 13080 L	40,63	
900 mm		-	-	-	-	Z 13090 L	29,94	K 13090 L	43,65	
1000 mm		-	-	-	-	Z 13100 L	31,88	K 13100 L	46,70	
<b>200 kg Fachlast</b>										
300 mm		200 kg	Z 10030 M	14,20	K 10030 M	17,77	Z 13030 M	19,39	K 13030 M	24,86
400 mm	Z 10040 M		16,64	K 10040 M	20,62	Z 13040 M	21,67	K 13040 M	28,16	
500 mm	Z 10050 M		19,04	K 10050 M	23,53	Z 13050 M	23,75	K 13050 M	31,55	
600 mm	Z 10060 M		21,41	K 10060 M	26,45	Z 13060 M	25,98	K 13060 M	35,39	
700 mm	Z 10070 M		24,10	K 10070 M	29,36	Z 13070 M	30,17	K 13070 M	41,43	
800 mm	Z 10080 M		26,53	K 10080 M	32,20	Z 13080 M	32,48	K 13080 M	44,81	
900 mm	Z 10090 M		29,50	K 10090 M	35,32	Z 13090 M	34,96	K 13090 M	49,18	
1000 mm	Z 10100 M		33,25	K 10100 M	40,53	Z 13100 M	37,32	K 13100 M	52,67	
<b>350 kg Fachlast</b>										
300 mm	350 kg		Z 10030 S	17,54	K 10030 S	23,88	Z 13030 S	24,42	K 13030 S	30,72
400 mm		Z 10040 S	20,52	K 10040 S	27,42	Z 13040 S	27,55	K 13040 S	35,18	
500 mm		Z 10050 S	23,53	K 10050 S	30,47	Z 13050 S	31,37	K 13050 S	40,48	
600 mm		Z 10060 S	26,13	K 10060 S	34,71	Z 13060 S	34,96	K 13060 S	45,24	
700 mm		Z 10070 S	29,50	K 10070 S	38,92	Z 13070 S	40,46	K 13070 S	52,28	
800 mm		Z 10080 S	32,85	K 10080 S	43,29	Z 13080 S	43,76	K 13080 S	56,66	
900 mm		Z 10090 S	36,22	K 10090 S	47,58	Z 13090 S	47,93	K 13090 S	61,76	
1000 mm		Z 10100 S	40,31	K 10100 S	52,63	Z 13100 S	51,31	K 13100 S	66,36	

**Fachböden mit Trennblechlochung** (ohne Schrauben und Muttern\*). Passend für Trennbleche, siehe Seite 101.

Bodentiefe	Fachlast	Breite 1000 mm				Breite 1300 mm			
		Verzinkt	RAL 7035 lichtgrau	Verzinkt	RAL 7035 lichtgrau				
		Best.-Nr.	EUR	Best.-Nr.	EUR	Best.-Nr.	EUR	Best.-Nr.	EUR
<b>bis 200 kg Fachlast</b>									
300 mm	200 kg	Z 10030 M/7	16,34	K 10030 M/7	20,52	Z 13030 M/9	20,09	K 13030 M/9	25,55
400 mm		Z 10040 M/7	19,04	K 10040 M/7	23,64	Z 13040 M/9	22,32	K 13040 M/9	28,85
500 mm		Z 10050 M/7	21,49	K 10050 M/7	26,53	Z 13050 M/9	24,42	K 13050 M/9	32,23
600 mm		Z 10060 M/7	23,95	K 10060 M/7	29,39	Z 13060 M/9	26,66	K 13060 M/9	36,08
800 mm		Z 10080 M/7	28,96	K 10080 M/7	35,11	Z 13080 M/9	33,17	K 13080 M/9	45,48

\*Passende Schrauben und Muttern siehe Seite 102.

### T-Unterzüge für Fachböden

Für eine Erhöhung der Fachlast bis max. 50 kg pro Boden.  
Geeignet für Böden Typ L oder M.

Für Tiefe	Verzinkt Best.-Nr.*	EUR	Für Breite	Verzinkt Best.-Nr.**	EUR
300 mm	Z 46030	2,98			
400 mm	Z 46040	3,28			
500 mm	Z 46050	3,60			
600 mm	Z 46060	3,95	1000 mm	Z 46100	5,38
700 mm	Z 46070	4,35	1300 mm	Z 46130	6,36
800 mm	Z 46080	4,65			
900 mm	Z 46090	4,99			
1000 mm	Z 46100	5,38			



### Winkelpfosten mit angewinkelter Fußplatte

Lochabstand 25 mm (Rund-Lang-Lochfolge)

Länge	Verzinkt Best.-Nr.	EUR	Lichtgrau Best.-Nr.	EUR
<b>Einsatz bei Fachlast 125 kg - 38/38/1,7 mm</b>				
800 mm	Z 38080	4,42	K 38080	5,96
1500 mm	Z 38150	6,44	K 38150	8,72
2000 mm	Z 38200	7,48	K 38200	10,09
2200 mm	Z 38220	8,21	K 38220	11,14
2300 mm	Z 38230	8,54	K 38230	11,56
2500 mm	Z 38250	9,30	K 38250	12,61
2700 mm	Z 38270	10,02	K 38270	13,57
3000 mm	Z 38300	11,14	K 38300	15,09

<b>Einsatz bei Fachlast 200 und 350 kg - 42/42/2,0 mm</b>				
800 mm	Z 42080	5,79	K 42080	6,79
1500 mm	Z 42150	8,47	K 42150	9,96
2000 mm	Z 42200	9,84	K 42200	11,56
2200 mm	Z 42220	10,78	K 42220	12,72
2300 mm	Z 42230	11,28	K 42230	13,29
2500 mm	Z 42250	12,26	K 42250	14,40
2700 mm	Z 42270	13,22	K 42270	15,56
3000 mm	Z 42300	14,61	K 42300	17,25

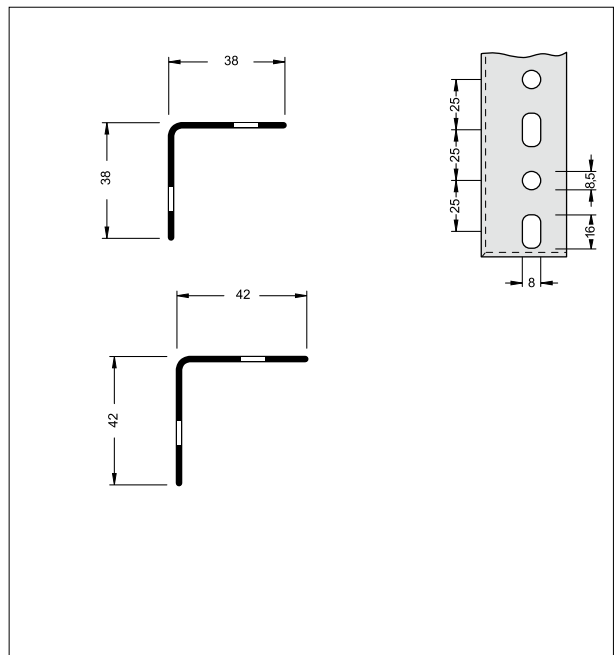

### Winkelprofile ohne Fußplatte

Geeignet für Konstruktionen, wie z.B. Lagerbühnen, Podesten, Tischgestellen etc.

Zur Stabilisierung ist stets eine ausreichende Anzahl von Eckplatten oder Knotenbleche zu verschrauben. Teilweise ist eine zusätzliche Aussteifung durch Diagonalstreben aus Flachbändern notwendig.

Fußplatten werden zur optimalen Lastverteilung benötigt.

Länge	Verzinkt Best.-Nr.	EUR	Lichtgrau Best.-Nr.	EUR
<b>Winkelprofile 38/38/1,7 mm</b>				
2000 mm	Z 38020	7,34	K 38020	9,92
2500 mm	Z 38025	9,17	K 38025	12,43
3000 mm	Z 38030	10,97	K 38030	14,91
<b>Winkelprofile 42/42/2,0 mm</b>				
2000 mm	Z 42020	9,62	K 42020	11,36
2500 mm	Z 42025	12,07	K 42025	14,20
3000 mm	Z 42030	14,45	K 42030	17,04
<b>Winkelprofile 65/42/2,0 mm</b>				
2000 mm	Z 65020	11,49	K 65020	13,91
2500 mm	Z 65025	14,37	K 65025	17,36
3000 mm	Z 65030	17,25	K 65030	20,83

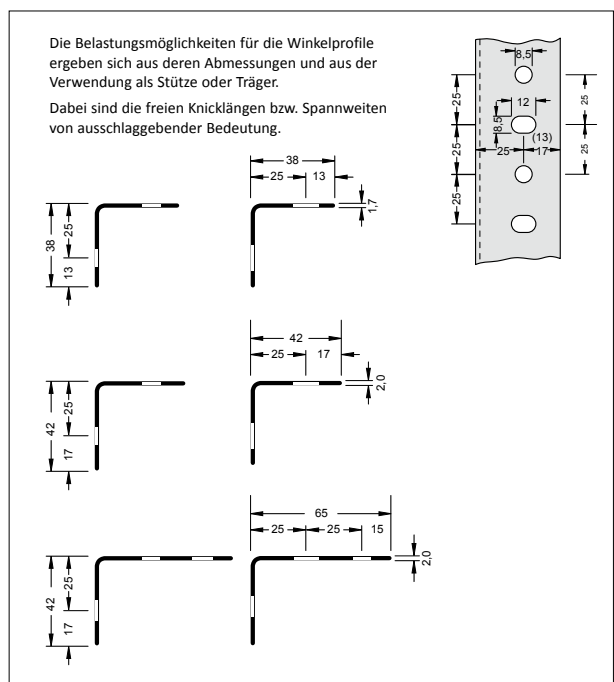



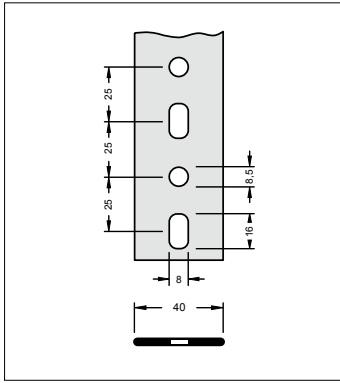

### Flachbänder 40/1,5 mm

Zur Stabilisierung ist stets eine ausreichende Anzahl von Eckplatten oder Knotenblechen zu verschrauben.

Gegebenenfalls ist eine zusätzliche Aussteifung durch Diagonalstreben aus Flachbändern notwendig.

Zur Verbindung aller Bauteile werden Schrauben und Muttern benötigt.

Länge	Verzinkt Best.-Nr.	EUR	Lichtgrau	
			Best.-Nr.	EUR
2000 mm	Z 40020	<b>6,36</b>	K 40020	<b>7,62</b>
2500 mm	Z 40025	<b>8,15</b>	K 40025	<b>10,00</b>

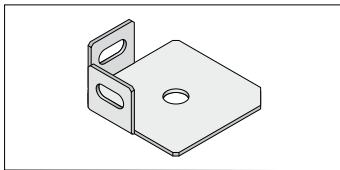

### Stahl-Fußplatten

Für Stützprofile werden Stahl-Fußplatten zur günstigeren Lastverteilung benötigt.

Für Winkelprofil	Ausführung	Verzinkt Best.-Nr.	EUR	
38/38/1,7 mm	L-Form T-Form	Z 017		<b>1,58</b>
42/42/2,0 mm		Z 019		<b>2,15</b>
65/42/2,0 mm				

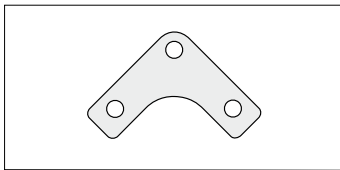

### Eckplatte

Zur Stabilisierung von Regalen.

Schrauben und Muttern sind extra zu bestellen.

Maße	Verzinkt Best.-Nr.	EUR	Lichtgrau	
			Best.-Nr.	EUR
75 x 75 mm	Z 011	<b>0,23</b>	-	-

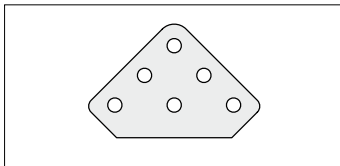

### Knotenblech

Zur Stabilisierung von Konstruktionen.

Schrauben und Muttern sind extra zu bestellen.

	Verzinkt Best.-Nr.	EUR	Lichtgrau	
			Best.-Nr.	EUR
Anwendungsbereich: Konstruktionen	Z 013	<b>0,54</b>	-	-

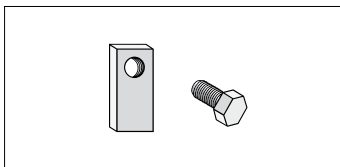

### Schrauben und Langmutter

Als Verbindungsbauteil für Böden, Eckplatten, Zubehör, etc.

Maße	Verzinkt Best.-Nr.	EUR	Lichtgrau	
			Best.-Nr.	EUR
M 7 x 12 mm	Z 050	<b>0,16</b>	-	-
M 7 x 15 mm	Z 051	<b>0,17</b>	-	-
M 7 x 20 mm	Z 052	<b>0,19</b>	-	-

## Individuelle Konstruktionen

Bauen Sie sich Ihre Regale und Konstruktionen ganz nach Ihren Vorstellungen.

Auf Anfrage können wir Ihnen auch viele weitere RAL-Farben anbieten.

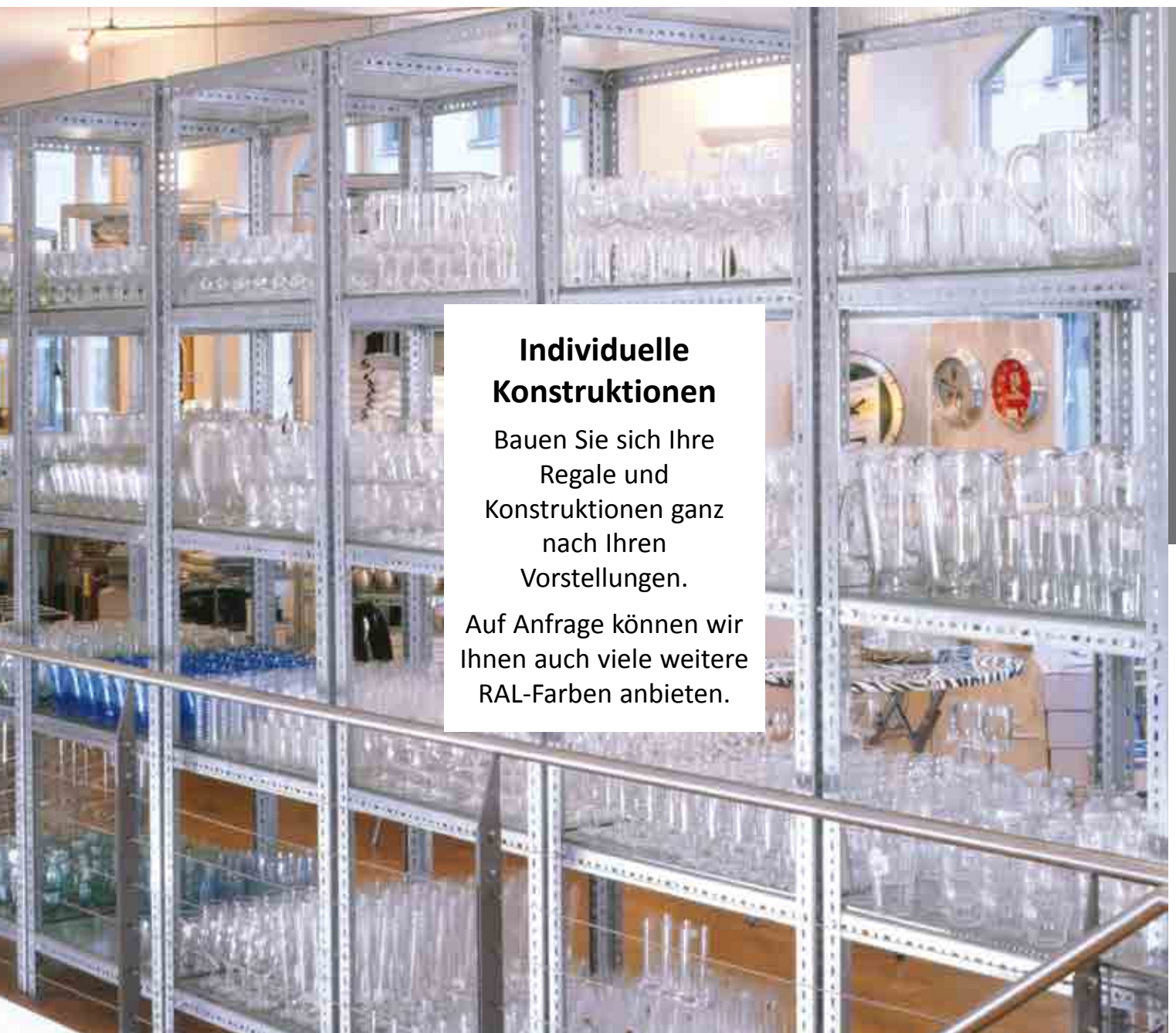

Diese Regale zeichnen sich durch das stabile Vierkantrohr (35 x 35 mm) aus. Die Einteilung der Lagerebenen kann dank der Schlitzlochung im Abstand von 50 mm erfolgen.

Besonderheit des Systems bei doppelseitigen Regalen: Diese Regale können sowohl in der Breite als auch in der Tiefe erweitert werden. So kann auch längere und größere Ware gut gelagert werden.

Mit der besonders glatten Oberfläche können in diesem Regaltyp auch empfindliche Materialien (z. B. Stoffe) gut aufbewahrt werden.



- 200 kg Fachlast pro Boden
- Bodenbreiten: 1025 und 1325 mm
- Regalhöhen: 2000, 2500 und 3000 mm
- Rohrprofile mit Schlitzlochung: Flexible Einteilung der Lagerebenen im Abstand von 50 mm möglich
- Böden verzinkt, Rohrprofile in orange, lichtgrau oder blau



Einseitige Bauart

Längsverband  
in Profilarbe

Doppelseitige Bauart

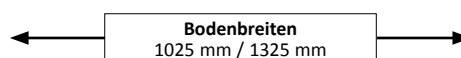
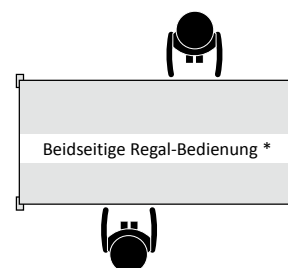
Längsverband  
in Profilarbe200 kg  
FachlastBodenbreiten  
1025 mm / 1325 mm

Beidseitige Regal-Bedienung \*

\* Bitte beachten Sie, die Einbauhöhen der Längsverbände:

Einseitige Bauart:

Regalhöhe	Einbauhöhe Längsverbände
2000 mm	150 / 2000 mm
2500 mm	150 / 2500 mm
3000 mm	150 / 1200 ** / 3000 mm

Doppelseitige Bauart:

Regalhöhe	Einbauhöhe Längsverbände
2000 mm	150 / 2000 mm
2500 mm	150 / 1000 *** / 2500 mm
3000 mm	150 / 750 *** / 1650 *** / 3000 mm

\*\* Einbau im hinteren Rahmen

\*\*\* Einbau im mittlerem Rahmen



### → Vorteile

- Oberfläche: **Farbiges Regalgerüst und verzinkte Fachböden**  
(Regalgerüst mit farbiger Kunststoffbeschichtung in orange, lichtgrau oder blau)
- **Bis 200 kg Belastung pro Boden**  
bei gleichmäßiger Belastung
- **Flexibel:** Böden im Abstand von 50 mm schraublos höhenverstellbar
- Besonders **glatte Oberfläche** - daher bestens geeignet zur Lagerung von empfindlichen Materialien (wie z. B. Stoffe)
- **Äußerst robust** und leicht zu montieren
- **Beliebig erweiterbar** - auch nachträglich

### → Info

- Einseitige Bauart
- Bodenkante 40 mm hoch
- Stabilisierung durch Längsverbände und Auflagetraversen

#### Sicherheit:

Regale mit einem Höhen-/Tiefenverhältnis **größer als 5:1** müssen gegen Kippen gesichert werden (DGUV Regel 108-007).

#### Beispiele:

3000 mm (H) : 570 mm (T) = 5,26  
Das Regal ist zu sichern.

2500 mm (H) : 870 mm (T) = 2,87  
Das Regal benötigt keine Sicherung.



#### Außenmaße:

Breiten: Grundregal 1060 / 1360 mm  
Anbauregal = Nennmaße

Tiefen: Bodentiefe + 70 mm

Weitere Abmessungen auf Anfrage.

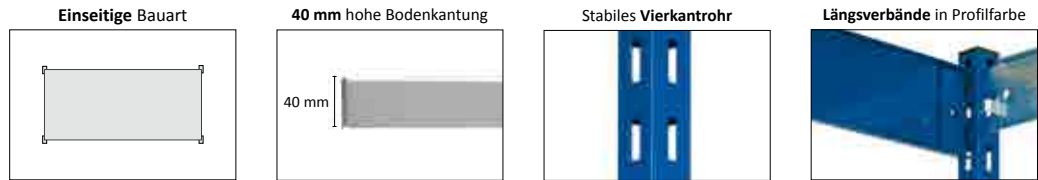

Breite			1025 mm			1325 mm		
Höhe	Tiefe	Fachlast	Grundregal EUR	Anbauregal EUR	Zusatzboden, kpl. EUR	Grundregal EUR	Anbauregal EUR	Zusatzboden, kpl. EUR

**Regalgerüst RAL 2004 reinorange, Böden verzinkt**

2000 mm mit 5 Böden Feldlast 1600 kg	400 mm	200 kg	ROG 204010 ME 247,14	ROA 204010 ME 199,70	Z10254/75470 20,31	ROG 204013 ME 270,49	ROA 204013 ME 223,04	Z13254/75470 23,11
	500 mm		ROG 205010 ME 260,17	ROA 205010 ME 212,72	Z10255/75570 22,92	ROG 205013 ME 284,75	ROA 205013 ME 237,31	Z13255/75570 25,97
	600 mm		ROG 206010 ME 273,15	ROA 206010 ME 225,70	Z10256/75670 25,52	ROG 206013 ME 298,52	ROA 206013 ME 251,08	Z13256/75670 28,72
	800 mm		ROG 208010 ME 299,58	ROA 208010 ME 252,14	Z10258/75870 30,81	ROG 208013 ME 326,29	ROA 208013 ME 278,85	Z13258/75870 34,27
2500 mm mit 6 Böden Feldlast 1800 kg	400 mm	200 kg	ROG 254010 ME 285,65	ROA 254010 ME 229,11	Z10254/75470 20,31	ROG 254013 ME 311,81	ROA 254013 ME 255,26	Z13254/75470 23,11
	500 mm		ROG 255010 ME 301,29	ROA 255010 ME 244,74	Z10255/75570 22,92	ROG 255013 ME 328,92	ROA 255013 ME 272,37	Z13255/75570 25,97
	600 mm		ROG 256010 ME 316,87	ROA 256010 ME 260,32	Z10256/75670 25,52	ROG 256013 ME 345,45	ROA 256013 ME 288,90	Z13256/75670 28,72
	800 mm		ROG 258010 ME 348,59	ROA 258010 ME 292,04	Z10258/75870 30,81	ROG 258013 ME 378,77	ROA 258013 ME 322,23	Z13258/75870 34,27
3000 mm mit 7 Böden Feldlast 2000 kg	400 mm	200 kg	ROG 304010 ME 336,37	ROA 304010 ME 270,96	Z10254/75470 20,31	ROG 304013 ME 367,66	ROA 304013 ME 302,24	Z13254/75470 23,11
	500 mm		ROG 305010 ME 354,61	ROA 305010 ME 289,20	Z10255/75570 22,92	ROG 305013 ME 387,62	ROA 305013 ME 322,21	Z13255/75570 25,97
	600 mm		ROG 306010 ME 372,78	ROA 306010 ME 307,37	Z10256/75670 25,52	ROG 306013 ME 406,91	ROA 306013 ME 341,49	Z13256/75670 28,72
	800 mm		ROG 308010 ME 409,79	ROA 308010 ME 344,38	Z10258/75870 30,81	ROG 308013 ME 445,79	ROA 308013 ME 380,37	Z13258/75870 34,27

**Regalgerüst RAL 7035 lichtgrau, Böden verzinkt**

2000 mm mit 5 Böden Feldlast 1600 kg	400 mm	200 kg	RKG 204010 ME 247,14	RKA 204010 ME 199,70	Z10254/75470 20,31	RKG 204013 ME 270,49	RKA 204013 ME 223,04	Z13254/75470 23,11
	500 mm		RKG 205010 ME 260,17	RKA 205010 ME 212,72	Z10255/75570 22,92	RKG 205013 ME 284,75	RKA 205013 ME 237,31	Z13255/75570 25,97
	600 mm		RKG 206010 ME 273,15	RKA 206010 ME 225,70	Z10256/75670 25,52	RKG 206013 ME 298,52	RKA 206013 ME 251,08	Z13256/75670 28,72
	800 mm		RKG 208010 ME 299,58	RKA 208010 ME 252,14	Z10258/75870 30,81	RKG 208013 ME 326,29	RKA 208013 ME 278,85	Z13258/75870 34,27
2500 mm mit 6 Böden Feldlast 1800 kg	400 mm	200 kg	RKG 254010 ME 285,65	RKA 254010 ME 229,11	Z10254/75470 20,31	RKG 254013 ME 311,81	RKA 254013 ME 255,26	Z13254/75470 23,11
	500 mm		RKG 255010 ME 301,29	RKA 255010 ME 244,74	Z10255/75570 22,92	RKG 255013 ME 328,92	RKA 255013 ME 272,37	Z13255/75570 25,97
	600 mm		RKG 256010 ME 316,87	RKA 256010 ME 260,32	Z10256/75670 25,52	RKG 256013 ME 345,45	RKA 256013 ME 288,90	Z13256/75670 28,72
	800 mm		RKG 258010 ME 348,59	RKA 258010 ME 292,04	Z10258/75870 30,81	RKG 258013 ME 378,77	RKA 258013 ME 322,23	Z13258/75870 34,27
3000 mm mit 7 Böden Feldlast 2000 kg	400 mm	200 kg	RKG 304010 ME 336,37	RKA 304010 ME 270,96	Z10254/75470 20,31	RKG 304013 ME 367,66	RKA 304013 ME 302,24	Z13254/75470 23,11
	500 mm		RKG 305010 ME 354,61	RKA 305010 ME 289,20	Z10255/75570 22,92	RKG 305013 ME 387,62	RKA 305013 ME 322,21	Z13255/75570 25,97
	600 mm		RKG 306010 ME 372,78	RKA 306010 ME 307,37	Z10256/75670 25,52	RKG 306013 ME 406,91	RKA 306013 ME 341,49	Z13256/75670 28,72
	800 mm		RKG 308010 ME 409,79	RKA 308010 ME 344,38	Z10258/75870 30,81	RKG 308013 ME 445,79	RKA 308013 ME 380,37	Z13258/75870 34,27

**Regalgerüst RAL 5010 enziyanblau, Böden verzinkt**

2000 mm mit 5 Böden Feldlast 1600 kg	400 mm	200 kg	RFG 204010 ME 247,14	RFA 204010 ME 199,70	Z10254/75470 20,31	RFG 204013 ME 270,49	RFA 204013 ME 223,04	Z13254/75470 23,11
	500 mm		RFG 205010 ME 260,17	RFA 205010 ME 212,72	Z10255/75570 22,92	RFG 205013 ME 284,75	RFA 205013 ME 237,31	Z13255/75570 25,97
	600 mm		RFG 206010 ME 273,15	RFA 206010 ME 225,70	Z10256/75670 25,52	RFG 206013 ME 298,52	RFA 206013 ME 251,08	Z13256/75670 28,72
	800 mm		RFG 208010 ME 299,58	RFA 208010 ME 252,14	Z10258/75870 30,81	RFG 208013 ME 326,29	RFA 208013 ME 278,85	Z13258/75870 34,27
2500 mm mit 6 Böden Feldlast 1800 kg	400 mm	200 kg	RFG 254010 ME 285,65	RFA 254010 ME 229,11	Z10254/75470 20,31	RFG 254013 ME 311,81	RFA 254013 ME 255,26	Z13254/75470 23,11
	500 mm		RFG 255010 ME 301,29	RFA 255010 ME 244,74	Z10255/75570 22,92	RFG 255013 ME 328,92	RFA 255013 ME 272,37	Z13255/75570 25,97
	600 mm		RFG 256010 ME 316,87	RFA 256010 ME 260,32	Z10256/75670 25,52	RFG 256013 ME 345,45	RFA 256013 ME 288,90	Z13256/75670 28,72
	800 mm		RFG 258010 ME 348,59	RFA 258010 ME 292,04	Z10258/75870 30,81	RFG 258013 ME 378,77	RFA 258013 ME 322,23	Z13258/75870 34,27
3000 mm mit 7 Böden Feldlast 2000 kg	400 mm	200 kg	RFG 304010 ME 336,37	RFA 304010 ME 270,96	Z10254/75470 20,31	RFG 304013 ME 367,66	RFA 304013 ME 302,24	Z13254/75470 23,11
	500 mm		RFG 305010 ME 354,61	RFA 305010 ME 289,20	Z10255/75570 22,92	RFG 305013 ME 387,62	RFA 305013 ME 322,21	Z13255/75570 25,97
	600 mm		RFG 306010 ME 372,78	RFA 306010 ME 307,37	Z10256/75670 25,52	RFG 306013 ME 406,91	RFA 306013 ME 341,49	Z13256/75670 28,72
	800 mm		RFG 308010 ME 409,79	RFA 308010 ME 344,38	Z10258/75870 30,81	RFG 308013 ME 445,79	RFA 308013 ME 380,37	Z13258/75870 34,27

\* Alle Zusatzböden inklusive je 2 Auflagetraversen.



### → Vorteile

- **Oberfläche: Farbiges Regalgerüst und verzinkte Fachböden**  
(Regalgerüst mit farbiger Kunststoffbeschichtung in orange, lichtgrau oder blau)
- **Bis 200 kg Belastung pro Boden**  
bei gleichmäßiger Belastung
- **Hohe Feldlasten**
- **Äußerst robust** und leicht zu montieren
- Besonders **glatte Oberfläche** - daher bestens geeignet zur Lagerung von empfindlichen Materialien (wie z. B. Stoffe)
- **Beliebig erweiterbar** - auch nachträglich: Sowohl in Tiefen- als auch in Längsrichtung

### → Info

- Doppelseitige Bauart
- Bodenkante 40 mm hoch
- Flexibel: Böden im Abstand von 50 mm schraublos höhenverstellbar
- Stabilisierung durch Längsverbände und Auflagetraversen



#### Außenmaße:

Breiten: Grundregal 1060 / 1360 mm  
Anbauregal = Nennmaße

Tiefen: Bodentiefe + 70 mm

Weitere Abmessungen auf Anfrage.



Doppelseitige Bauart

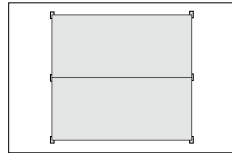

40 mm hohe Bodenkantung

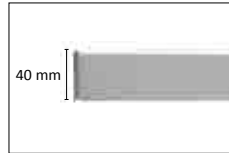

Stabiles Vierkantrohr



Längsverbände in Profilfarbe



Breite			1025 mm			1325 mm		
Höhe	Tiefe	Fachlast	Grundregal EUR	Anbauregal EUR	Zusatzboden* EUR	Grundregal EUR	Anbauregal EUR	Zusatzboden* EUR

**Regalgerüst RAL 2004 reinorange, Böden verzinkt**

<b>2000 mm</b> mit 2 x 5 Böden Feldlast 3200 kg	400 mm	200 kg	ROG 204010 MD 421,50	ROA 204010 MD 350,33	Z10254/75470 20,31	ROG 204013 MD 463,52	ROA 204013 MD 392,35	Z13254/75470 23,11
	500 mm		ROG 205010 MD 447,56	ROA 205010 MD 376,39	Z10255/75570 22,92	ROG 205013 MD 492,04	ROA 205013 MD 420,87	Z13255/75570 25,97
	600 mm		ROG 206010 MD 473,51	ROA 206010 MD 402,35	Z10256/75670 25,52	ROG 206013 MD 519,59	ROA 206013 MD 448,42	Z13256/75670 28,72
	800 mm		ROG 208010 MD 526,38	ROA 208010 MD 455,22	Z10258/75870 30,81	ROG 208013 MD 575,13	ROA 208013 MD 503,96	Z13258/75870 34,27
<b>2500 mm</b> mit 2 x 6 Böden Feldlast 3600 kg	400 mm	200 kg	ROG 254010 MD 502,09	ROA 254010 MD 417,28	Z10254/75470 20,31	ROG 254013 MD 552,06	ROA 254013 MD 467,23	Z13254/75470 23,11
	500 mm		ROG 255010 MD 533,37	ROA 255010 MD 448,55	Z10255/75570 22,92	ROG 255013 MD 586,28	ROA 255013 MD 501,45	Z13255/75570 25,97
	600 mm		ROG 256010 MD 564,52	ROA 256010 MD 479,70	Z10256/75670 25,52	ROG 256013 MD 619,35	ROA 256013 MD 534,52	Z13256/75670 28,72
	800 mm		ROG 258010 MD 627,97	ROA 258010 MD 543,15	Z10258/75870 30,81	ROG 258013 MD 686,00	ROA 258013 MD 601,18	Z13258/75870 34,27
<b>3000 mm</b> mit 2 x 7 Böden Feldlast 4000 kg	400 mm	200 kg	ROG 304010 MD 582,00	ROA 304010 MD 483,87	Z10254/75470 20,31	ROG 304013 MD 639,88	ROA 304013 MD 541,77	Z13254/75470 23,11
	500 mm		ROG 305010 MD 618,48	ROA 305010 MD 520,37	Z10255/75570 22,92	ROG 305013 MD 679,81	ROA 305013 MD 581,69	Z13255/75570 25,97
	600 mm		ROG 306010 MD 654,81	ROA 306010 MD 556,70	Z10256/75670 25,52	ROG 306013 MD 718,39	ROA 306013 MD 620,27	Z13256/75670 28,72
	800 mm		ROG 308010 MD 728,83	ROA 308010 MD 630,72	Z10258/75870 30,81	ROG 308013 MD 796,15	ROA 308013 MD 698,04	Z13258/75870 34,27

**Regalgerüst RAL 7035 lichtgrau, Böden verzinkt**

<b>2000 mm</b> mit 2 x 5 Böden Feldlast 3200 kg	400 mm	200 kg	RKG 204010 MD 421,50	RKA 204010 MD 350,33	Z10254/75470 20,31	RKG 204013 MD 463,52	RKA 204013 MD 392,35	Z13254/75470 23,11
	500 mm		RKG 205010 MD 447,56	RKA 205010 MD 376,39	Z10255/75570 22,92	RKG 205013 MD 492,04	RKA 205013 MD 420,87	Z13255/75570 25,97
	600 mm		RKG 206010 MD 473,51	RKA 206010 MD 402,35	Z10256/75670 25,52	RKG 206013 MD 519,59	RKA 206013 MD 448,42	Z13256/75670 28,72
	800 mm		RKG 208010 MD 526,38	RKA 208010 MD 455,22	Z10258/75870 30,81	RKG 208013 MD 575,13	RKA 208013 MD 503,96	Z13258/75870 34,27
<b>2500 mm</b> mit 2 x 6 Böden Feldlast 3600 kg	400 mm	200 kg	RKG 254010 MD 502,09	RKA 254010 MD 417,28	Z10254/75470 20,31	RKG 254013 MD 552,06	RKA 254013 MD 467,23	Z13254/75470 23,11
	500 mm		RKG 255010 MD 533,37	RKA 255010 MD 448,55	Z10255/75570 22,92	RKG 255013 MD 586,28	RKA 255013 MD 501,45	Z13255/75570 25,97
	600 mm		RKG 256010 MD 564,52	RKA 256010 MD 479,70	Z10256/75670 25,52	RKG 256013 MD 619,35	RKA 256013 MD 534,52	Z13256/75670 28,72
	800 mm		RKG 258010 MD 627,97	RKA 258010 MD 543,15	Z10258/75870 30,81	RKG 258013 MD 686,00	RKA 258013 MD 601,18	Z13258/75870 34,27
<b>3000 mm</b> mit 2 x 7 Böden Feldlast 4000 kg	400 mm	200 kg	RKG 304010 MD 582,00	RKA 304010 MD 483,87	Z10254/75470 20,31	RKG 304013 MD 639,88	RKA 304013 MD 541,77	Z13254/75470 23,11
	500 mm		RKG 305010 MD 618,48	RKA 305010 MD 520,37	Z10255/75570 22,92	RKG 305013 MD 679,81	RKA 305013 MD 581,69	Z13255/75570 25,97
	600 mm		RKG 306010 MD 654,81	RKA 306010 MD 556,70	Z10256/75670 25,52	RKG 306013 MD 718,39	RKA 306013 MD 620,27	Z13256/75670 28,72
	800 mm		RKG 308010 MD 728,83	RKA 308010 MD 630,72	Z10258/75870 30,81	RKG 308013 MD 796,15	RKA 308013 MD 698,04	Z13258/75870 34,27

**Regalgerüst RAL 5010 enzianblau, Böden verzinkt**

<b>2000 mm</b> mit 2 x 5 Böden Feldlast 3200 kg	400 mm	200 kg	RFG 204010 MD 421,50	RFA 204010 MD 350,33	Z10254/75470 20,31	RFG 204013 MD 463,52	RFA 204013 MD 392,35	Z13254/75470 23,11
	500 mm		RFG 205010 MD 447,56	RFA 205010 MD 376,39	Z10255/75570 22,92	RFG 205013 MD 492,04	RFA 205013 MD 420,87	Z13255/75570 25,97
	600 mm		RFG 206010 MD 473,51	RFA 206010 MD 402,35	Z10256/75670 25,52	RFG 206013 MD 519,59	RFA 206013 MD 448,42	Z13256/75670 28,72
	800 mm		RFG 208010 MD 526,38	RFA 208010 MD 455,22	Z10258/75870 30,81	RFG 208013 MD 575,13	RFA 208013 MD 503,96	Z13258/75870 34,27
<b>2500 mm</b> mit 2 x 6 Böden Feldlast 3600 kg	400 mm	200 kg	RFG 254010 MD 502,09	RFA 254010 MD 417,28	Z10254/75470 20,31	RFG 254013 MD 552,06	RFA 254013 MD 467,23	Z13254/75470 23,11
	500 mm		RFG 255010 MD 533,37	RFA 255010 MD 448,55	Z10255/75570 22,92	RFG 255013 MD 586,28	RFA 255013 MD 501,45	Z13255/75570 25,97
	600 mm		RFG 256010 MD 564,52	RFA 256010 MD 479,70	Z10256/75670 25,52	RFG 256013 MD 619,35	RFA 256013 MD 534,52	Z13256/75670 28,72
	800 mm		RFG 258010 MD 627,97	RFA 258010 MD 543,15	Z10258/75870 30,81	RFG 258013 MD 686,00	RFA 258013 MD 601,18	Z13258/75870 34,27
<b>3000 mm</b> mit 2 x 7 Böden Feldlast 4000 kg	400 mm	200 kg	RFG 304010 MD 582,00	RFA 304010 MD 483,87	Z10254/75470 20,31	RFG 304013 MD 639,88	RFA 304013 MD 541,77	Z13254/75470 23,11
	500 mm		RFG 305010 MD 618,48	RFA 305010 MD 520,37	Z10255/75570 22,92	RFG 305013 MD 679,81	RFA 305013 MD 581,69	Z13255/75570 25,97
	600 mm		RFG 306010 MD 654,81	RFA 306010 MD 556,70	Z10256/75670 25,52	RFG 306013 MD 718,39	RFA 306013 MD 620,27	Z13256/75670 28,72
	800 mm		RFG 308010 MD 728,83	RFA 308010 MD 630,72	Z10258/75870 30,81	RFG 308013 MD 796,15	RFA 308013 MD 698,04	Z13258/75870 34,27

\* Bestehend aus 1 Fachboden und 2 Stück Auflagertraversen. Pro Zusatzebene sind 2 Böden inkl. Auflagertraversen zu bestellen.



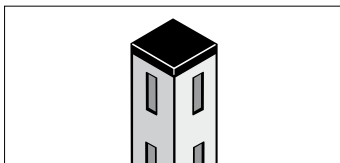

### Rohrstützen

Vierkantrrohr 35/35/2,0 mm.  
4-seitig schlitzzgelocht. Lochabstand  
50 mm. Inklusiv 2 Kunststoffkappen.

Länge	Orange Best.-Nr.	Lichtgrau Best.-Nr.	Blau Best.-Nr.	EUR
2000 mm	RO 35200 RP	RK 35200 RP	RF 35200 RP	<b>23,73</b>
2500 mm	RO 35250 RP	RK 35250 RP	RF 35250 RP	<b>28,27</b>
3000 mm	RO 35300 RP	RK 35300 RP	RF 35300 RP	<b>32,71</b>

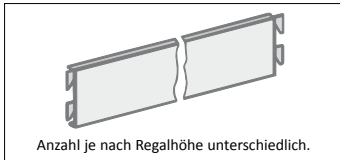

Anzahl je nach Regalhöhe unterschiedlich.

### Längsverbände

Zur Längsaussteifung.  
Längsseiten rechtwinklig abgekantet  
und mit angeschweißten Haken.

Länge	Orange Best.-Nr.	Lichtgrau Best.-Nr.	Blau Best.-Nr.	EUR
1025 mm	O 7102 LV	K 7102 LV	F 7102 LV	<b>12,67</b>
1325 mm	O 7132 LV	K 7132 LV	F 7132 LV	<b>15,01</b>

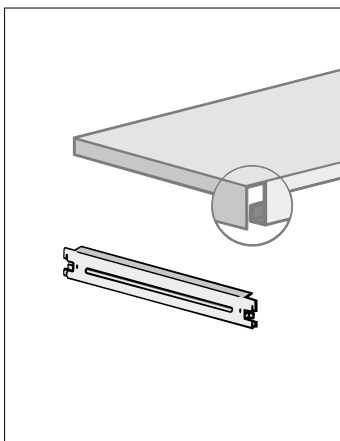

### Fachböden und Auflagetraversen

200 kg Fachlast.  
Kantungshöhe 40 mm.  
Die Auflage erfolgt auf  
2 Auflagetraversen.  
Auflagetraversen sind oben recht-  
winklig abgekantet; Endbereiche mit  
Einhängehaken.  
Einzelpreisangabe.

Breite x Tiefe	Verzinkt Best.-Nr.	EUR	Lichtgrau Best.-Nr.	EUR
1025 x 400 mm	Z 10254	<b>13,44</b>	K 10254	<b>18,75</b>
1025 x 500 mm	Z 10255	<b>15,44</b>	K 10255	<b>21,95</b>
1025 x 600 mm	Z 10256	<b>17,61</b>	K 10256	<b>25,55</b>
1025 x 800 mm	Z 10258	<b>21,81</b>	K 10258	<b>32,20</b>
1325 x 400 mm	Z 13254	<b>16,24</b>	K 13254	<b>22,78</b>
1325 x 500 mm	Z 13255	<b>18,49</b>	K 13255	<b>26,36</b>
1325 x 600 mm	Z 13256	<b>20,81</b>	K 13256	<b>30,18</b>
1325 x 800 mm	Z 13258	<b>25,28</b>	K 13258	<b>37,91</b>

#### Passende Auflagetraversen

400 mm Tiefe	Z 75470	<b>3,44</b>	K 75470	<b>5,54</b>
500 mm Tiefe	Z 75570	<b>3,74</b>	K 75570	<b>5,82</b>
600 mm Tiefe	Z 75670	<b>3,95</b>	K 75670	<b>6,02</b>
800 mm Tiefe	Z 75870	<b>4,50</b>	K 75870	<b>6,72</b>

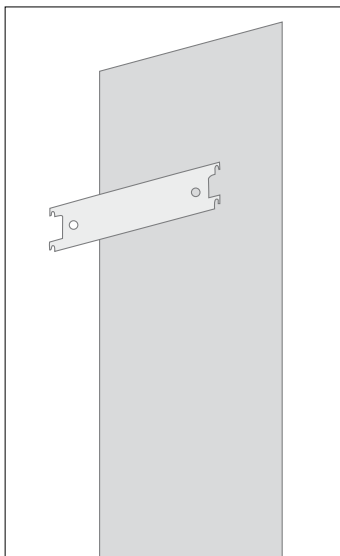

### Vollblech-Seitenwand und Sicherungsleisten

Nachträglich zwischen den  
Rohrstützen einsetzbar.

Nur für **Außenwände** sind **zusätzliche**  
Sicherungsleisten erforderlich.

Benötigte Sicherungsleisten:  
3 Stück bei Höhe 2000 mm  
4 Stück bei Höhe 2500 mm  
5 Stück bei Höhe 3000 mm

Passend für Höhe x Tiefe	Verzinkt Best.-Nr.	EUR	Lichtgrau Best.-Nr.	EUR
2000 x 400 mm	Z 642040	<b>15,31</b>	K 642040	<b>38,09</b>
2000 x 500 mm	Z 642050	<b>17,93</b>	K 642050	<b>41,43</b>
2000 x 600 mm	Z 642060	<b>20,91</b>	K 642060	<b>44,81</b>
2000 x 800 mm	Z 642080	<b>26,53</b>	K 642080	<b>69,46</b>
2500 x 400 mm	Z 642540	<b>17,93</b>	K 642540	<b>41,43</b>
2500 x 500 mm	Z 642550	<b>21,67</b>	K 642550	<b>45,57</b>
2500 x 600 mm	Z 642560	<b>25,40</b>	K 642560	<b>49,65</b>
2500 x 800 mm	Z 642580	<b>32,12</b>	K 642580	<b>75,77</b>
3000 x 400 mm	Z 643040	<b>20,91</b>	K 643040	<b>44,81</b>
3000 x 500 mm	Z 643050	<b>25,40</b>	K 643050	<b>50,01</b>
3000 x 600 mm	Z 643060	<b>29,50</b>	K 643060	<b>54,87</b>
3000 x 800 mm	Z 643080	<b>37,69</b>	K 643080	<b>82,49</b>

#### Passende Sicherungsleisten

400 mm Tiefe	Z 64040	<b>2,84</b>	K 64040	<b>4,27</b>
500 mm Tiefe	Z 64050	<b>3,09</b>	K 64050	<b>4,71</b>
600 mm Tiefe	Z 64060	<b>3,67</b>	K 64060	<b>5,46</b>
800 mm Tiefe	Z 64080	<b>4,42</b>	K 64080	<b>6,51</b>

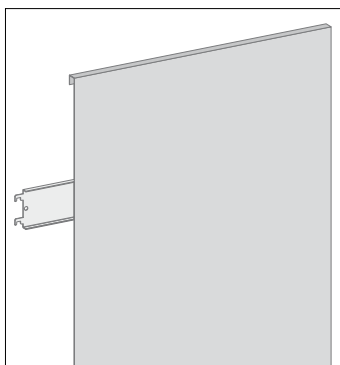

### Vollblech-Rückwand und Sicherungsleisten

Nachträglich zwischen den  
Rohrstützen einsetzbar.

Für Rückwände sind **generell zusätz-  
liche Sicherungsleisten** erforderlich.

Benötigte Sicherungsleisten:  
2 Stück bei Höhe 2000 mm  
3 Stück bei Höhe 2500 mm  
4 Stück bei Höhe 3000 mm

Passend für Höhe x Breite	Verzinkt Best.-Nr.	EUR	Lichtgrau Best.-Nr.	EUR
2000 x 1025 mm	Z 652010	<b>62,48</b>	K 652010	<b>89,36</b>
2500 x 1025 mm	Z 652510	<b>69,52</b>	K 652510	<b>97,80</b>
3000 x 1025 mm	Z 653010	<b>76,52</b>	K 653010	<b>112,73</b>
2000 x 1325 mm	Z 652013	<b>81,24</b>	K 652013	<b>116,18</b>
2500 x 1325 mm	Z 652513	<b>90,42</b>	K 652513	<b>127,15</b>
3000 x 1325 mm	Z 653013	<b>99,51</b>	K 653013	<b>146,60</b>

#### Passende Sicherungsleisten

1025 mm Breite	Z 651000	<b>6,88</b>	K 651000	<b>10,15</b>
1325 mm Breite	Z 651300	<b>8,97</b>	K 651300	<b>13,32</b>



Äußerst robuste  
Rohrstützen im  
ansprechenden Design  
sorgen für Stabilität.

Flexible Einteilung der  
Lagerebenen mit  
höhenverstellbaren  
Fachböden.



# ESD-Regale

## Regale mit intelligenter ESD-Beschichtung

Bereits kleinste Ladungsmengen können empfindliche, elektronische Bauteile und Komponenten zerstören. Bisher mussten in den Regalen noch weitere Schutzmaßnahmen, wie zum Beispiel Schutzmatten, getroffen werden, um diese Teile sicher zu lagern.

### Kontrollierte Entladung im definierten Bereich.

Die verzinkten Regale werden mit einer **speziellen ESD-Beschichtung** versehen, die garantiert, dass die Spannung kontrolliert entladen wird. Durch den definierten Oberflächen- und Ableitwiderstand wird die **Spannung sanft abgebaut** und die empfindlichen Teile werden nicht beschädigt.

Werden diese Regale in einer EPA (Electrostatic Protected Area) aufgestellt, **können elektronische Bauteile und Komponenten direkt auf den Regalböden gelagert werden**. Dieser **funktionale Mehrwert** macht zusätzliche Schutzmaßnahmen wie spezielle Schutzmatten oder die Lagerung in Kästen überflüssig.





### → Vorteile

- Verzinkte Regale mit zusätzlicher **ableitfähiger ESD-Beschichtung** (ESD-Kunststoffbeschichtung, Farbton ähnlich RAL 7035 lichtgrau)
- **Bis 190 kg Belastung** pro Boden bei gleichmäßiger Belastung
- **Definierter Ableitwiderstand** der Lagerfläche von  $10^4$  bis  $10^9 \Omega$  nach DIN EN 61340-5-1:2008
- **Prüfverfahren** nach DIN EN 61340-2-3:2000
- **Flexibel:** Böden im Abstand von 25 mm schraublos höhenverstellbar
- **Schnelle Steckmontage**
- **Beliebig erweiterbar** - auch nachträglich

### → Info

- Einseitige Nutzung
- Ausführung mit Diagonalstreben
- Bodenkante 40 mm hoch

#### Sicherheit:

Regale mit einem Höhen-/ Tiefenverhältnis **größer als 5:1** müssen gegen Kippen gesichert werden (DGUV Regel 108-007).

#### Beispiele:

2500 mm (H) : 435 mm (T) = 5,75  
Das Regal ist zu sichern.

2000 mm (H) : 635 mm (T) = 3,15  
Das Regal benötigt keine Sicherung.

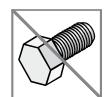

5 Jahre Garantie

#### Außenmaße:

Breiten: Grundregal 1060 / 1360 mm  
Anbauregal 1010 / 1310 mm  
Tiefen: Bodentiefe + 35 mm



Breite		1000 mm				1300 mm			
Höhe	Tiefe	Fachlast	Grundregal EUR	Anbauregal EUR	Zusatzboden* EUR	Fachlast	Grundregal EUR	Anbauregal EUR	Zusatzboden* EUR
<b>bis 190 kg Fachlast</b>									
<b>Profile und Böden ESD-leitfähig (ähnl. RAL 7035 - lichtgrau)</b>									
2000 mm mit 5 Böden Feldlast 1600 kg	400 mm	145 kg	HKG 20410 ESD 250,52	HKA 20410 ESD 201,74	K 10040 ESD / 040 30,59	180 kg	HKG 20413 ESD 298,27	HKA 20413 ESD 249,29	K 13040 ESD / 040 40,07
	500 mm	140 kg	HKG 20510 ESD 270,37	HKA 20510 ESD 220,39	K 10050 ESD / 040 34,09	185 kg	HKG 20513 ESD 322,51	HKA 20513 ESD 272,34	K 13050 ESD / 040 44,44
	600 mm	140 kg	HKG 20610 ESD 290,14	HKA 20610 ESD 238,90	K 10060 ESD / 040 37,53	190 kg	HKG 20613 ESD 347,03	HKA 20613 ESD 295,60	K 13060 ESD / 040 48,83
2500 mm mit 6 Böden Feldlast 1000 kg	400 mm	145 kg	HKG 25410 ESD 294,82	HKA 25410 ESD 239,18	K 10040 ESD / 040 30,59	180 kg	HKG 25413 ESD 352,05	HKA 25413 ESD 296,22	K 13040 ESD / 040 40,07
	500 mm	140 kg	HKG 25510 ESD 318,17	HKA 25510 ESD 261,33	K 10050 ESD / 040 34,09	185 kg	HKG 25513 ESD 380,65	HKA 25513 ESD 323,63	K 13050 ESD / 040 44,44
	600 mm	140 kg	HKG 25610 ESD 341,39	HKA 25610 ESD 283,48	K 10060 ESD / 040 37,53	190 kg	HKG 25613 ESD 409,57	HKA 25613 ESD 351,29	K 13060 ESD / 040 48,83
Wandverankerung ESD		Best.-Nr. ESD 45		8,65	-	Best.-Nr. ESD 45		8,65	-

\* Alle Zusatzböden inklusive je 4 Fachbodenträgern.

→ **Passend: Leitfähige Stapelbehälter**

- Behälter aus hochwertigem leitfähigem Polypropylen
- Geringes Eigengewicht
- Passend für Europalette 800 x 1200 mm
- Weitere Abmessungen lieferbar

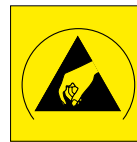

<b>Typ 4120 L - Ohne Grifföffnung</b>	
Außenmaß: 400 x 300 x 120 mm	Best.-Nr. HBL 41200
Innenmaß: 356 x 255 x 110 mm	EUR 18,86



<b>Typ 4175 L - Ohne Grifföffnung</b>	
Außenmaß: 400 x 300 x 175 mm	Best.-Nr. HBL 41750
Innenmaß: 356 x 255 x 165 mm	EUR 23,66



<b>Typ 4210 L - Mit Grifföffnung</b>	
Außenmaß: 400 x 300 x 210 mm	Best.-Nr. HBL 42100
Innenmaß: 356 x 255 x 200 mm	EUR 26,66



<b>Typ 6120 L - Ohne Grifföffnung</b>	
Außenmaß: 600 x 400 x 120 mm	Best.-Nr. HBL 61200
Innenmaß: 551 x 352 x 110 mm	EUR 35,77



<b>Typ 6175 L - Ohne Grifföffnung</b>	
Außenmaß: 600 x 400 x 175 mm	Best.-Nr. HBL 61750
Innenmaß: 551 x 352 x 165 mm	EUR 42,49



<b>Typ 6210 L - Mit Grifföffnung</b>	
Außenmaß: 600 x 400 x 210 mm	Best.-Nr. HBL 62100
Innenmaß: 551 x 352 x 200 mm	EUR 43,12



Antibakterielle Regale -> Seite 120



Lebensmittelregale -> Seite 122

# Hygiene- Regale

## Für ein sauberes Arbeitsumfeld

Unsere Regale sind speziell für die hohen, hygienischen Anforderungen in Großküchen, der Gastronomie und der Gemeinschaftsgastronomie, medizinischen Einrichtungen, Labore und Kühlräume entwickelt worden.

Zur Lagerung von Lebensmitteln haben wir eine spezielle Hygienic-Beschichtung, die eine wirtschaftliche Alternative zu Edelstahl ist.

Oder bevorzugen Sie lieber Edelstahl? Nutzen Sie die Vorteile vom hochwertigen V2A Edelstahl (Werkstoff 4301) für unsere Regale im Stecksystem ORION PLUS oder Schraubsystem WR.

Antibakterielle Regale, Stecksystem ..... ab Seite 120  
 Lebensmittelregale, Stecksystem ..... ab Seite 122  
 Edelstahlregale, Stecksystem ..... ab Seite 124  
 Edelstahlregale, Schraubsystem ..... ab Seite 126



Edelstahlregale -> ab Seite 124



RAL-RG 614/1 (H44)





Antibakterielle Beschichtung:  
Ideal für die Lagerhaltung im  
**Gesundheitssektor**

### → Vorteile

- **Antibakterielle Beschichtung** gegen Staphylococcus aureus, Pseudomonas aeruginosa und gegen E-Coli Bakterien  
(verzinkte Oberfläche mit zusätzlicher Kunststoffbeschichtung, Farbton ähnlich RAL 9016 verkehrsweiß)
- **Bis 150 kg Belastung pro Boden** bei gleichmäßiger Belastung
- Die antibakterielle **Reduktionswirkung** liegt bei **99,99 %**
- **Flexibel:** Böden im Abstand von 25 mm höhenverstellbar (schraublos)
- Schnelle **Steckmontage**
- **Beliebig erweiterbar** - auch nachträglich

### → Info

- Einseitige Nutzung
- Ausführung mit Diagonalstreben
- Bodenkante 40 mm hoch

#### Sicherheit:

Regale mit einem Höhen-/ Tiefenverhältnis **größer als 5:1** müssen gegen Kippen gesichert werden (DGUV Regel 108-007).

#### Beispiele:

2500 mm (H) : 435 mm (T) = 5,74  
Das Regal ist zu sichern.

3000 mm (H) : 635 mm (T) = 4,72  
Das Regal benötigt keine Sicherung.

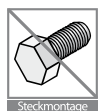

#### Außenmaße:

Breiten: Grundregal 1060 mm  
Anbauregal 1010 mm  
Tiefen: Bodentiefe + 35 mm



				Breite 1000 mm					
Höhe	Tiefe	Fachlast	Feldlast	Grundregal	EUR	Anbauregal	EUR	Zusatzboden*	EUR
bis 150 kg Fachlast				Profile und Böden mit AntiBac®-Beschichtung (weiß - ähnl. RAL 9016) <input type="checkbox"/> <input type="checkbox"/>					
2000 mm mit 5 Böden	300 mm	150 kg	1600 kg	HKG 20310 ANT	280,20	HKA 20310 ANT	218,56	K 10030 ANT / 040	31,65
	400 mm	145 kg		HKG 20410 ANT	312,41	HKA 20410 ANT	248,72	K 10040 ANT / 040	37,45
	500 mm	140 kg		HKG 20510 ANT	345,97	HKA 20510 ANT	280,66	K 10050 ANT / 040	43,52
	600 mm	140 kg		HKG 20610 ANT	383,40	HKA 20610 ANT	316,49	K 10060 ANT / 040	50,36
	800 mm	130 kg		HKG 20810 ANT	460,93	HKA 20810 ANT	387,54	K 10080 ANT / 040	63,28
2500 mm mit 6 Böden	300 mm	150 kg	1000 kg	HKG 25310 ANT	341,17	HKA 25310 ANT	264,20	K 10030 ANT / 040	31,65
	400 mm	145 kg		HKG 25410 ANT	380,80	HKA 25410 ANT	301,41	K 10040 ANT / 040	37,45
	500 mm	140 kg		HKG 25510 ANT	422,02	HKA 25510 ANT	340,24	K 10050 ANT / 040	43,52
	600 mm	140 kg		HKG 25610 ANT	467,89	HKA 25610 ANT	383,70	K 10060 ANT / 040	50,36
	800 mm	130 kg		HKG 25810 ANT	564,81	HKA 25810 ANT	473,14	K 10080 ANT / 040	63,28
3000 mm mit 7 Böden	300 mm	150 kg	1700 kg	HKG 30310 ANT	392,09	HKA 30310 ANT	305,25	K 10030 ANT / 040	31,65
	400 mm	145 kg		HKG 30410 ANT	437,52	HKA 30410 ANT	348,27	K 10040 ANT / 040	37,45
	500 mm	140 kg		HKG 30510 ANT	484,82	HKA 30510 ANT	393,16	K 10050 ANT / 040	43,52
	600 mm	140 kg		HKG 30610 ANT	537,53	HKA 30610 ANT	443,48	K 10060 ANT / 040	50,36
	800 mm	130 kg		HKG 30810 ANT	647,37	HKA 30810 ANT	545,84	K 10080 ANT / 040	63,28
Wandverankerung AntiBac®				ANT 45	9,41	ANT 45	9,41	-	-

\* Alle Zusatzböden inklusive je 4 Fachbodenträgern.

## Antibakterielle Regale - im Kampf gegen MRSA & Co.

Mit der Entwicklung von AntiBac®, ist es uns gelungen, eine Lösung gegen die Verbreitung von Bakterien in der Lagerhaltung im Krankenhaus und weiteren medizinischen Einrichtungen anzubieten.

Die Beschichtung zielt auf eine Störung des Stoffwechsels von Bakterien ab. Die Zellteilung der Mikroorganismen wird verhindert und die Zellmembran destabilisiert.

Nosokomiale Infektionen zählen zu den häufigsten Komplikationen eines Krankenhausaufenthalts. Das Ziel, die unkontrollierte, explosionsartige Vermehrung der Keime zu stoppen, kann in diesem hygienischen Umfeld weiter verfolgt werden.

**Die Wirkung ist durch das unabhängige Institut Quality Labs bestätigt und zertifiziert (nach ISO 22196).**

### Ihre Vorteile:

- Lang anhaltende Hemmung der Bakterienvermehrung
- Antibakterielle Wirkung gegen Staphylococcus aureus, Pseudomonas aeruginosa und gegen E-Coli Bakterien
- Die antibakterielle Reduktionswirkung liegt nachweislich bei 99,99 %





Hygiene-Beschichtung:  
Ideal für die Lagerung von

**Lebensmitteln**

### → Vorteile

- **Zertifizierte Beschichtung** zur Lagerung von Lebensmitteln  
(verzinkte Regale mit zusätzlicher Hygienic-Kunststoffbeschichtung, Farbton ähnlich RAL 9010 reinweiß)
- **Bis 150 kg Belastung** pro Boden bei gleichmäßiger Belastung
- Besonders **für trockene und wässrige Lebensmittel** geeignet
- **Temperaturbeständig** von -20° C bis +40° C
- Beschichtung ist **schwitzwasserfest** und ohne Blasenbildung
- **Flexibel**: Böden schraublos höhenverstellbar im Abstand von 25 mm
- Schnelle **Steckmontage**
- **Beliebig erweiterbar** - auch nachträglich

### → Info

- Einseitige Nutzung
- Ausführung mit Diagonalstreben
- Bodenkante 40 mm hoch

#### Sicherheit:

Regale mit einem Höhen-/ Tiefenverhältnis **größer als 5:1** müssen gegen Kippen gesichert werden (DGUV Regel 108-007).

#### Beispiele:

2500 mm (H) : 435 mm (T) = 5,74

Das Regal ist zu sichern.

3000 mm (H) : 635 mm (T) = 4,72

Das Regal benötigt keine Sicherung.

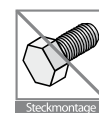

#### Außenmaße:

Breiten: Grundregal 1060 mm

Anbauregal 1010 mm

Tiefen: Bodentiefe + 35 mm



				Breite 1000 mm					
Höhe	Tiefe	Fachlast	Feldlast	Grundregal	EUR	Anbauregal	EUR	Zusatzboden*	EUR
bis 150 kg Fachlast				Profile und Böden mit HYGIENIC-Beschichtung (weiß - ähnl. RAL 9010) <input type="checkbox"/> <input type="checkbox"/>					
2000 mm mit 5 Böden	300 mm	150 kg	1600 kg	HKG 20310 HYG	198,45	HKA 20310 HYG	149,37	K 10030 HYG / 040	20,33
	400 mm	145 kg		HKG 20410 HYG	215,53	HKA 20410 HYG	165,06	K 10040 HYG / 040	23,36
	500 mm	140 kg		HKG 20510 HYG	234,41	HKA 20510 HYG	182,94	K 10050 HYG / 040	26,73
	600 mm	140 kg		HKG 20610 HYG	256,73	HKA 20610 HYG	204,31	K 10060 HYG / 040	30,83
	800 mm	130 kg		HKG 20810 HYG	304,34	HKA 20810 HYG	246,76	K 10080 HYG / 040	38,30
2500 mm mit 6 Böden	300 mm	150 kg	1000 kg	HKG 25310 HYG	240,19	HKA 25310 HYG	179,71	K 10030 HYG / 040	20,33
	400 mm	145 kg		HKG 25410 HYG	261,24	HKA 25410 HYG	199,36	K 10040 HYG / 040	23,36
	500 mm	140 kg		HKG 25510 HYG	284,50	HKA 25510 HYG	221,12	K 10050 HYG / 040	26,73
	600 mm	140 kg		HKG 25610 HYG	311,84	HKA 25610 HYG	247,04	K 10060 HYG / 040	30,83
	800 mm	130 kg		HKG 25810 HYG	372,04	HKA 25810 HYG	301,79	K 10080 HYG / 040	38,30
3000 mm mit 7 Böden	300 mm	150 kg	1700 kg	HKG 30310 HYG	273,74	HKA 30310 HYG	206,46	K 10030 HYG / 040	20,33
	400 mm	145 kg		HKG 30410 HYG	297,80	HKA 30410 HYG	222,27	K 10040 HYG / 040	23,36
	500 mm	140 kg		HKG 30510 HYG	324,44	HKA 30510 HYG	254,23	K 10050 HYG / 040	26,73
	600 mm	140 kg		HKG 30610 HYG	355,87	HKA 30610 HYG	284,24	K 10060 HYG / 040	30,83
	800 mm	130 kg		HKG 30810 HYG	423,54	HKA 30810 HYG	346,45	K 10080 HYG / 040	38,30
Wandverankerung Hygienic				HW 45	9,41	HW 45	9,41	-	-

\* Alle Zusatzböden inklusive je 4 Fachbodenträgern.

## Lebensmittelregale für eine saubere Lagerhaltung

Diese Hygiene-Regale entsprechen mit Ihrer speziellen Beschichtung den Vorschriften des Lebensmittel- und Futtermittelgesetzbuches (LFGB) und der Verordnung (EG) Nr. 1935/2004 (3) des Europäischen Parlaments und des Rates.

Die Regale können auch direkt mit unverpackten, trockenen und wässrigen Lebensmitteln kontaktiert werden, sofern die Lebensmittel nicht säurehaltig sind.

### Ihre Vorteile:

- Zur Lagerung von Lebensmitteln und Textilien - bestätigt durch Labor Dr. Fülling, einem führenden Unternehmen für Qualitätssicherung und Zertifizierungsleistungen.
- Die Regale sind unbedenklich zur Lagerung von trockenen und wässrigen Lebensmitteln. Der Kontakt mit sauren Lebensmitteln ist zu vermeiden.
- Schwitzwasserfeste Hygiene-Beschichtung ohne Blasenbildung und ohne Glanzverlust.
- Gute Reinigungsfähigkeit (Schmutz und Mikroorganismen sind leicht zu entfernen).





Geschlossener Boden



Geschlitzter Boden

### → Vorteile

- Alle Bauteile aus **hochwertigem V2A Edelstahl** (Werkstoff 4301)
- **Bis 200 kg Belastung** pro Boden bei gleichmäßiger Belastung
- **Beständig** gegen Wärme, Kälte und viele Chemikalien
- **Flexibel:** Böden schraublos höhenverstellbar im Abstand von 25 mm
- Zur **besseren Durchlüftung** auch Regale mit **geschlitzten Böden**
- Schnelle **Steckmontage**
- **Beliebig erweiterbar** - auch nachträglich

### → Info

- Einseitige Nutzung
- Ausführung mit Diagonalstreben
- Bodenkante 40 mm hoch

#### Sicherheit:

Regale mit einem Höhen-/ Tiefenverhältnis **größer als 5:1** müssen gegen Kippen gesichert werden (DGUV Regel 108-007).

#### Beispiele:

1750 mm (H) : 335 mm (T) = 5,22  
Das Regal ist zu sichern.

2500 mm (H) : 835 mm (T) = 2,99  
Das Regal benötigt keine Sicherung.



Die Fachbodenoberfläche wird für den Versand durch eine Folie geschützt. Diese ist bei Temperaturen von +18°C und mehr, vor der Montage, leicht zu entfernen.

#### Außenmaße:

Breiten: Grundregal 1060 mm  
Anbauregal 1010 mm  
Tiefen: Bodentiefe + 35 mm



**Ausführung mit geschlossenen Böden**

				Breite 1000 mm					
Höhe	Tiefe	Fachlast	Feldlast	Grundregal	EUR	Anbauregal	EUR	Zusatzboden*	EUR
<b>200 kg Fachlast</b>				Alle Bauteile aus Edelstahl V2A (Werkstoff 4301)					
<b>1750 mm</b> mit 4 Böden	300 mm	200 kg	1200 kg	HVG 17310 XM	<b>436,85</b>	HVA 17310 XM	<b>343,26</b>	E 10030 M / 040	<b>63,62</b>
	400 mm			HVG 17410 XM	<b>482,28</b>	HVA 17410 XM	<b>385,19</b>	E 10040 M / 040	<b>73,23</b>
	500 mm			HVG 17510 XM	<b>527,83</b>	HVA 17510 XM	<b>427,06</b>	E 10050 M / 040	<b>82,78</b>
	600 mm			HVG 17610 XM	<b>573,13</b>	HVA 17610 XM	<b>468,88</b>	E 10060 M / 040	<b>92,36</b>
	800 mm			HVG 17810 XM	<b>667,24</b>	HVA 17810 XM	<b>555,87</b>	E 10080 M / 040	<b>112,34</b>
<b>2000 mm</b> mit 5 Böden	300 mm	200 kg	1200 kg	HVG 20310 XM	<b>512,16</b>	HVA 20310 XM	<b>412,57</b>	E 10030 M / 040	<b>63,62</b>
	400 mm			HVG 20410 XM	<b>567,20</b>	HVA 20410 XM	<b>463,66</b>	E 10040 M / 040	<b>73,23</b>
	500 mm			HVG 20510 XM	<b>622,29</b>	HVA 20510 XM	<b>515,09</b>	E 10050 M / 040	<b>82,78</b>
	600 mm			HVG 20610 XM	<b>677,18</b>	HVA 20610 XM	<b>566,47</b>	E 10060 M / 040	<b>92,36</b>
	800 mm			HVG 20810 XM	<b>791,25</b>	HVA 20810 XM	<b>673,45</b>	E 10080 M / 040	<b>112,34</b>
<b>2500 mm</b> mit 6 Böden	300 mm	200 kg	1500 kg	HVG 25310 XM	<b>618,99</b>	HVA 25310 XM	<b>496,73</b>	E 10030 M / 040	<b>63,62</b>
	400 mm			HVG 25410 XM	<b>687,12</b>	HVA 25410 XM	<b>559,64</b>	E 10040 M / 040	<b>73,23</b>
	500 mm			HVG 25510 XM	<b>755,44</b>	HVA 25510 XM	<b>622,45</b>	E 10050 M / 040	<b>82,78</b>
	600 mm			HVG 25610 XM	<b>823,40</b>	HVA 25610 XM	<b>685,16</b>	E 10060 M / 040	<b>92,36</b>
	800 mm			HVG 25810 XM	<b>964,56</b>	HVA 25810 XM	<b>821,09</b>	E 10080 M / 040	<b>112,34</b>
Wandverankerung aus Edelstahl				EW 45	<b>9,92</b>	EW 45	<b>9,92</b>	-	-

\* Alle Zusatzböden inklusive je 4 Fachbodenträgern.

**Ausführung mit geschlitzten Böden - Boden versetzt geschlitzt - Schlitzung 9,5 x 25 mm**

				Breite 1000 mm					
Höhe	Tiefe	Fachlast	Feldlast	Grundregal	EUR	Anbauregal	EUR	Zusatzboden*	EUR
<b>150 kg Fachlast</b>				Alle Bauteile aus Edelstahl V2A (Werkstoff 4301)					
<b>1750 mm</b> mit 4 Böden	300 mm	150 kg	1200 kg	HVG 17310 XGS	<b>488,55</b>	HVA 17310 XGS	<b>395,30</b>	E 10030 MGS / 040	<b>75,51</b>
	400 mm			HVG 17410 XGS	<b>547,52</b>	HVA 17410 XGS	<b>450,78</b>	E 10040 MGS / 040	<b>88,52</b>
	500 mm			HVG 17510 XGS	<b>587,29</b>	HVA 17510 XGS	<b>486,89</b>	E 10050 MGS / 040	<b>96,62</b>
	600 mm			HVG 17610 XGS	<b>648,26</b>	HVA 17610 XGS	<b>544,35</b>	E 10060 MGS / 040	<b>110,11</b>
	800 mm			HVG 17810 XGS	<b>721,36</b>	HVA 17810 XGS	<b>610,34</b>	E 10080 MGS / 040	<b>124,83</b>
<b>2000 mm</b> mit 5 Böden	300 mm	150 kg	1200 kg	HVG 20310 XGS	<b>576,92</b>	HVA 20310 XGS	<b>477,25</b>	E 10030 MGS / 040	<b>75,51</b>
	400 mm			HVG 20410 XGS	<b>648,89</b>	HVA 20410 XGS	<b>545,73</b>	E 10040 MGS / 040	<b>88,52</b>
	500 mm			HVG 20510 XGS	<b>696,77</b>	HVA 20510 XGS	<b>589,94</b>	E 10050 MGS / 040	<b>96,62</b>
	600 mm			HVG 20610 XGS	<b>771,23</b>	HVA 20610 XGS	<b>660,89</b>	E 10060 MGS / 040	<b>110,11</b>
	800 mm			HVG 20810 XGS	<b>859,05</b>	HVA 20810 XGS	<b>741,60</b>	E 10080 MGS / 040	<b>124,83</b>
<b>2500 mm</b> mit 6 Böden	300 mm	150 kg	1500 kg	HVG 25310 XGS	<b>696,87</b>	HVA 25310 XGS	<b>574,99</b>	E 10030 MGS / 040	<b>75,51</b>
	400 mm			HVG 25410 XGS	<b>785,32</b>	HVA 25410 XGS	<b>658,20</b>	E 10040 MGS / 040	<b>88,52</b>
	500 mm			HVG 25510 XGS	<b>844,98</b>	HVA 25510 XGS	<b>712,36</b>	E 10050 MGS / 040	<b>96,62</b>
	600 mm			HVG 25610 XGS	<b>936,43</b>	HVA 25610 XGS	<b>798,55</b>	E 10060 MGS / 040	<b>110,11</b>
	800 mm			HVG 25810 XGS	<b>1046,08</b>	HVA 25810 XGS	<b>897,53</b>	E 10080 MGS / 040	<b>124,83</b>
Wandverankerung aus Edelstahl				EW 45	<b>9,92</b>	EW 45	<b>9,92</b>	-	-

\* Alle Zusatzböden inklusive je 4 Fachbodenträgern.



### → Vorteile

- Alle Bauteile aus **hochwertigem V2A Edelstahl** (Werkstoff 4301)
- **200 kg Belastung** pro Boden bei gleichmäßiger Belastung
- **Beständig** gegen Wärme, Kälte und viele Chemikalien
- **Flexibel:** Böden sind im Abstand von 25 mm höhenverstellbar
- Solides **Schraubsystem**
- Beliebig **erweiterbar** - auch nachträglich

### → Info

- Beidseitige Nutzung
- Stabilisierung durch Eckplatten
- Bodenkante 40 mm hoch

#### Sicherheit:

Regale mit einem Höhen-/ Tiefenverhältnis **größer als 5:1** müssen gegen Kippen gesichert werden (DGUV Regel 108-007).

#### Beispiele:

2000 mm (H) : 300 mm (T) = 6,66  
Das Regal ist zu sichern.

2500 mm (H) : 600 mm (T) = 4,16  
Das Regal benötigt keine Sicherung.



Die Fachbodenoberfläche wird für den Versand durch eine Folie geschützt. Diese ist bei Temperaturen von +18°C und mehr, vor der Montage, leicht zu entfernen

**Außenmaße:**  
Nennmaße

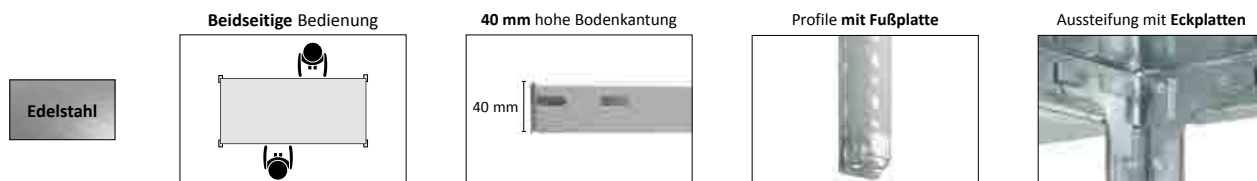

				<b>Breite 1000 mm</b>					
Höhe	Tiefe	Fachlast	Feldlast	Grundregal	EUR	Anbauregal	EUR	Zusatzboden*	EUR

<b>200 kg - Fachlast</b>		<b>Alle Bauteile aus Edelstahl V2A (Werkstoff 4301)</b>							
<b>1500 mm</b> mit 4 Böden	300 mm	200 kg	800 kg	WEG 15310 M	<b>382,17</b>	WEA 15310 M	<b>311,08</b>	E 10030 M / 055	<b>61,40</b>
	400 mm			WEG 15410 M	<b>420,62</b>	WEA 15410 M	<b>349,53</b>	E 10040 M / 055	<b>71,01</b>
	500 mm			WEG 15510 M	<b>458,82</b>	WEA 15510 M	<b>387,72</b>	E 10050 M / 055	<b>80,56</b>
	600 mm			WEG 15610 M	<b>497,14</b>	WEA 15610 M	<b>426,05</b>	E 10060 M / 055	<b>90,15</b>
	800 mm			WEG 15810 M	<b>577,00</b>	WEA 15810 M	<b>505,90</b>	E 10080 M / 055	<b>110,11</b>
<b>2000 mm</b> mit 5 Böden	300 mm	200 kg	1000 kg	WEG 20310 M	<b>497,53</b>	WEA 20310 M	<b>398,76</b>	E 10030 M / 055	<b>61,40</b>
	400 mm			WEG 20410 M	<b>545,60</b>	WEA 20410 M	<b>446,82</b>	E 10040 M / 055	<b>71,01</b>
	500 mm			WEG 20510 M	<b>593,35</b>	WEA 20510 M	<b>494,57</b>	E 10050 M / 055	<b>80,56</b>
	600 mm			WEG 20610 M	<b>641,25</b>	WEA 20610 M	<b>542,48</b>	E 10060 M / 055	<b>90,15</b>
	800 mm			WEG 20810 M	<b>741,06</b>	WEA 20810 M	<b>642,29</b>	E 10080 M / 055	<b>110,11</b>
<b>2500 mm</b> mit 6 Böden	300 mm	200 kg	1200 kg	WEG 25310 M	<b>613,58</b>	WEA 25310 M	<b>486,78</b>	E 10030 M / 055	<b>61,40</b>
	400 mm			WEG 25410 M	<b>671,26</b>	WEA 25410 M	<b>544,46</b>	E 10040 M / 055	<b>71,01</b>
	500 mm			WEG 25510 M	<b>728,55</b>	WEA 25510 M	<b>601,75</b>	E 10050 M / 055	<b>80,56</b>
	600 mm			WEG 25610 M	<b>786,05</b>	WEA 25610 M	<b>659,24</b>	E 10060 M / 055	<b>90,15</b>
	800 mm			WEG 25810 M	<b>905,82</b>	WEA 25810 M	<b>779,02</b>	E 10080 M / 055	<b>110,11</b>

\* Alle Zusatzböden inklusive Schrauben und Muttern.

	Länge	Edelstahl Best.-Nr.	EUR
	1500 mm	E 42150	<b>30,39</b>
	2000 mm	E 42200	<b>40,51</b>
	2500 mm	E 42250	<b>50,78</b>

### Winkelprofile - Edelstahl

Mit angewinkelter Fußplatte;  
Lochabstand 25 mm.  
Schenkelmaß: 42/42/2,0 mm

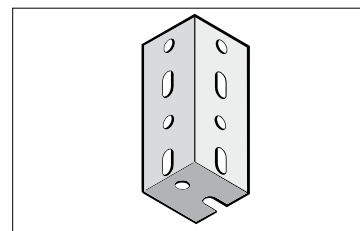

	Artikel	Edelstahl Best.-Nr.	EUR
	Schraube und Mutter	E 055	<b>0,24</b>
	Eckplatte	E 011	<b>1,17</b>

### Befestigungsmaterial

**Schrauben und Muttern** zur Verbindung von Fachböden, Eckplatten.  
**Eckplatten** zur Gesamtstabilisierung von Regalen.

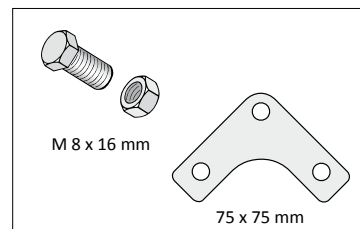

	Breite x Tiefe	Edelstahl Best.-Nr.	EUR
	1000 x 300 mm	E 10030 M	<b>60,00</b>
	1000 x 400 mm	E 10040 M	<b>69,61</b>
	1000 x 500 mm	E 10050 M	<b>79,15</b>
	1000 x 600 mm	E 10060 M	<b>88,74</b>
	1000 x 800 mm	E 10080 M	<b>108,70</b>

### Fachböden - Edelstahl

Aus Edelstahl V2A - Werkstoff 4301.  
Kantungshöhe der Böden 40 mm.  
Lieferung erfolgt ohne Schrauben und Muttern.  
Fachlast 200 kg.





# >> Stichwortverzeichnis

Abdeckleisten .....	83	Knotenbleche .....	104
Ablaufkonen .....	205, 207	Konsolträger .....	40
Aktenböden .....	24, 25, 34	Kragarmregale .....	208-211
Aktenregale, Stecksystem ORION PLUS .....	14-21	Lagerzubehör .....	213-240
Aktenregale, Schraubsystem WR .....	28-33	Längsverbände .....	112
Anfahrtschutze .....	191, 199	Lastenheber/-aufzüge .....	175
Anschlagbügel .....	22	Lebensmittelregale .....	122-123
Anschlagbügel, -leisten .....	22, 82, 100	Leitern .....	214-215
Antibakterielle Regale - AntiBac® .....	120-121	Lochschiene .....	40
Arbeitsplatzsysteme .....	227	Mehrgeschossige Regalanlagen .....	164-175
Arbeitsische .....	142	Mittelschlagbügel .....	25, 34
Auflageträger .....	190, 198, 205, 207	Muldeneinsätze .....	81, 101
Auflagetraversen .....	112	Muttern .....	35, 101, 104, 127
Aussteifungstraversen .....	25, 91	Palettenregale .....	192-203
Auszugböden .....	22, 82	Paneelböden .....	191
Behälter .....	218-219	Pendelhefterregale .....	36-37
Bereitstellregale .....	153-159	Profi-Lagerregale .....	52-53
Bücherbügel, -stütze .....	40	Profilverbinder .....	83
Deckenverankerung .....	24, 83	Regalanlagen .....	161-181
Diagonalstreben .....	24, 91	Regalbeschriftung .....	82
Distanzhalter .....	133, 191	Regale mit Gesamtabdeckung .....	162-163
Doppelregalverbinder .....	83, 199	Regalrahmen .....	24, 25, 88, 190, 198, 205, 207
Dübel .....	40, 191	Reifenregale .....	132-133
Durchlaufregale .....	158-159	Rohrstützen .....	112
Durchschubsicherungen .....	201	Rollladen-Vorbausatz .....	86
Eck-Fachbodenregale .....	74-75	Rückwände .....	35, 80, 100, 112
Eckplatten .....	35, 104, 127	Schlauchregale .....	134-135
Edelstahlregale .....	124-127	Schrägbodenregale .....	154-157
ESD-Fachbodenregale .....	115-117	Schränke .....	220-225
ESD-Stapelbehälter .....	117	Schrauben .....	35, 101, 104, 127
Etiketten zur Regalbeschriftung .....	82	Schubladen, -einsätze für Regale .....	84-85
Fachböden .....	24, 25, 34, 40, 53, 55, 56, 59, 60, 63, 65, 66, 71, 72, 73, 90, 95, 97, 102, 112	Schubladenschränke .....	224-225
Fachböden mit Trennblechlochung .....	90, 102	Schüttgutleisten .....	82, 100
Fachbodenregale, Stecksystem ORION PLUS .....	50-72	Schüttgutregale .....	136
Fachbodenregale, Schraubsystem WR .....	92-97	Schwerlastregale .....	183-211
Fachboden-Rohrregale .....	106-111	Seitenbleche .....	35, 100
Fachbodenträger .....	24, 25, 91	Seitenwände .....	23, 35, 80, 100, 112
Fächerregale .....	137	Spanplatten .....	190, 200
Fachteiler .....	22, 35, 81, 101	Spanplatten (Ebenen) .....	185, 189, 190, 200
Fass- und Abfüllregale .....	151	Stahlbau Bühnen .....	178-181
Felgenregele .....	132-133	Stahl-Fußplatten .....	104
Feuerwehr-/ Schlauchregale .....	134-135	Stützenschutz .....	199
Flachbänder .....	104	Stützrahmen .....	24, 25, 88, 190, 198, 205, 207
Flankenschutz .....	199	Tiefenstege .....	191, 201
Flaschenregale .....	141	Transportgeräte .....	228-240
Flügeltüren .....	86, 98	Trennbleche .....	81, 101
Fördertechnik .....	176-177	Trommelwellen .....	205, 207
Fußblenden .....	83	T-Verstärkungsunterzüge .....	91, 103
Fußbodenverankerung .....	24, 83	Umweltregale .....	145-151
Fußplatten .....	104	Unterlegplatten .....	83, 191, 205, 207
Garderobenregale .....	139	Verankerungen .....	24, 83, 198, 205, 207
Gefachebenen .....	185, 187, 189, 190	Verfahrbare Regale .....	26-27
Gefahrstoffregale .....	150	Vorbau-Rollladen .....	86
Gelochte Böden .....	61	Wandregale .....	40
Getränkeregale .....	140	Wandverankerung .....	24, 83
Gitterböden, -roste .....	200	Wannenbodenregale .....	146-149
Großfachregale .....	184-187	Weinflaschenregale .....	141
Großfach-Reifenregale .....	132-133	Weitspannregale .....	188-191
Hängemappenauszüge .....	22	Wellenlager .....	205, 207
Hängemappenregale .....	38-39	Werkbänke .....	225-226
Hygiene-Regale .....	119-127	Winkelpfosten, -profile .....	35, 103, 127
Hygienic Lebensmittelregale .....	122-123	Zaunelemente .....	174
Kabeltrommelregale .....	204-207	Zubehör für Aktenregale .....	22-25, 34-35
Kästen .....	216-217	Zubehör für Fachbodenregale .....	78-86, 98-101
Kästenregale .....	138	Zubehör für Fachboden-Rohrregale .....	112
Kippsicherungen .....	24, 83	Zubehör für Kragarmregale .....	209
Kleiderstangen .....	82, 100, 139	Zubehör für Palettenregale .....	198-201
Kleiderstangenregale .....	139	Zweigeschossige Regalanlagen .....	161-175



---

## NORDRHEIN- WESTFALEN

Hauptverwaltung  
Beratung & Verkauf  
Produktion  
Abholung  
Anlieferung

### Verwaltung

Julius vom Hofe GmbH & Co KG  
Bromberger Straße 4  
DE-58511 Lüdenscheid

Telefon: +49 2351 / 98 80-0  
Hotline: +49 2351 / 98 80-88  
Fax: +49 2351 / 98 80-10

### Geschäftszeiten:

Mo - Do: 08.00 - 17.00 Uhr  
Fr: 08.00 - 15.00 Uhr

E-mail: [info@hofe.de](mailto:info@hofe.de)  
Web: [www.hofe.de](http://www.hofe.de)

---

### Abholung

Julius vom Hofe GmbH & Co KG  
Bromberger Straße 17 - Tor 3  
"Anmeldung Versand &  
Abholung"  
DE-58511 Lüdenscheid

### Abholzeiten:

Mo - Do: 07.00 - 14.00 Uhr  
Fr: 07.00 - 13.00 Uhr

---

## HAMBURG & UMLAND

Regionales Verkaufsbüro  
Beratung & Verkauf

Telefon: +49 40 / 31 79 57 19  
Mobil: +49 170 / 7 04 91 54  
E-mail: [hamburg@hofe.de](mailto:hamburg@hofe.de)

---

## NIEDERSACHSEN

Regionales Verkaufsbüro  
Beratung & Verkauf

Telefon: +49 5105 / 5 20 30 60  
Mobil: +49 151 / 25 55 09 14  
E-mail: [niedersachsen@hofe.de](mailto:niedersachsen@hofe.de)

---

## HESSEN

Regionales Verkaufsbüro  
Beratung & Verkauf

Telefon: +49 6033 / 89 59 46  
Mobil: +49 160 / 99 78 69 26  
E-mail: [hessen@hofe.de](mailto:hessen@hofe.de)

---

## BADEN-WÜRTTEMBERG

Regionales Verkaufsbüro  
Beratung & Verkauf

Telefon: +49 7471 / 9 30 01 68  
Mobil: +49 170 / 52 05 383  
E-mail: [bw@hofe.de](mailto:bw@hofe.de)

---

## BAYERN

Regionales Verkaufsbüro  
Beratung & Verkauf

Telefon: +49 8131 / 9 57 78  
Fax: +49 8131 / 9 76 37  
E-mail: [bayern@hofe.de](mailto:bayern@hofe.de)

---

## REGION OST

Beratung & Verkauf

Horges GmbH  
Am Martinsholz 1  
DE-07629 St. Gangloff

Telefon: +49 36606 / 8 20-0  
Fax: +49 36606 / 8 20-10  
E-mail: [kontakt@horges.de](mailto:kontakt@horges.de)

---

Fon: +49 2351/ 98 80-88

Fax: +49 2351/ 98 80-10

[www.hofe.de](http://www.hofe.de)

---

# hofe

## REGALSYSTEME

---



Julius vom Hofe GmbH & Co KG  
Bromberger Straße 4 + 17 | DE-58511 Lüdenscheid  
info@hofe.de | www.hofe.de

Fon: +49 2351 / 98 80-88

Dieser Katalog ist speziell an Industrie, Handel, Wirtschaft, Gewerbe und sonstige Selbstständige gerichtet.  
Sämtliche Preise verstehen sich zuzüglich Mehrwertsteuer.